

TRUMETER

Keep you in control

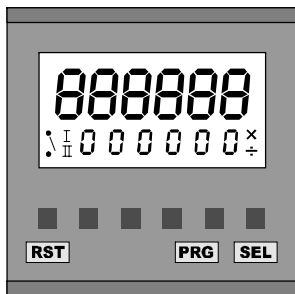

CE[®] US 7922



WARNING: Read page 32 first.
ACHTUNG: Lesen Sie zuerst Seite 32!
RECOMMANDATION IMPORTANTE:
Reportez-vous tout d'abord à la page 33
ATENCIÓN: Primero lea la página 33
ATTENZIONE: Leggere prima la pagina 34.

6 digit programmable bi-directional counter relay, with dual preset or batch mode operation, prescaling and EEPROM data storage English
Page 2

6-Stelliger Bi-Direktionaler Zähler mit Supertwist-LCD mit Einzel/Doppel- und Chargen Vorwahl, Skalierung durch Vorteiler und EEPROM-Datenspeicherung Deutsch
Seite 8

Compteur bidirectionnel à 6 chiffres, programmable, avec 2 présélections ou 1 présélection et comptage de lots, facteurs d'échelles et mémoire EEPROM Français
Page 14

Relé contador bidireccional programable de 6 dígitos, con modos de operación de doble preselección o de lotes, pre-escala y almacenado de datos en EEPROM. Español
Página 20

Contatore a relè a 6 cifre bidirezionale programmabile, con funzionamento in doppia modalità preimpostata o batch, prescala e memorizzazione dati nella EEPROM Italiano
Pagina 26

Diagrams, Abbildungen, Diagrammes, Diagramas, Diagrammi Page 35
Seite 35
Pagina 35

Specification

Display

Black on green STN LCD, with yellow/green LED backlight.

Program Storage

Erase/write cycles: 1,000,000

Life: 40 years min

Count Range

-99999 to 999999

Count Pre-scaler

Multiplier 0.00250 to 9.99999

Divider 1 to 99999

External Reset response time

Max 2ms

Count Inputs

High Speed: 10kHz max (electronic)

(Dividing prescaler: 7kHz max)

Duty cycle: 60:40 max

Low Speed: 30Hz max (contact closure)

Relay Contacts

5A resistive load 100,000 operations

2A resistive load 1,000,000 operations

Reaction time: <20ms.

P1 Relay: UL Ratings

AC 250V max, DC 125V max

250VAC 1/6 HP

30VDC 5A

P1 Relay: General ratings

AC 1250VA max 300V AC

250Vac (cos ϕ =1): 5A

250Vac (cos ϕ =0.4): 3A

DC 150W max 220V DC

30Vdc: 5A

P2 Relay: UL Ratings

AC 250V max, DC 125V max

250VAC 1/6 HP

30VDC 5A

P2 Relay: General ratings

AC 2000VA max 300V AC

250Vac (cos ϕ =1): 8A

250Vac (cos ϕ =0.4): 5A

DC 150W max 220V DC

30Vdc: 5A

Supply (see Connections)

94 to 240V AC \pm 10% 50/60Hz

VA Rating 4VA

or 12 to 24VDC \pm 10%

typical current 100mA DC (max)

Installation Category (IEC 664)

Overvoltage category II

(Pollution degree 2)

Operating temperature

-10°C to +60°C

Storage temperature

-20°C to +70°C

Environmental protection

IP65 (panel mounting) using the sealing gasket supplied (without Screw-fixed bezel). If the seal is removed, it must be replaced with a new one.

See page 39 for cut-out dimensions

Altitude

Up to 2000m

Relative Humidity

80% max up to 31°C, decreasing to 50% max at 40°C

The Front Panel

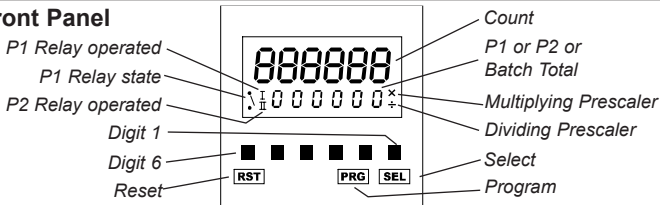

The front panel buttons are used to program the counter and to display and set the P1 and P2 presets. All the buttons can be disabled by the Keyboard Inhibit input. (see *Programming*, page 6).

Auto Reset (see [1] and [3] on page 35)

When Auto Reset is on, the counter will be automatically reset as follows:

In Reset to Zero mode, the counter will reset to zero when P1 is reached.

In Reset to P1 mode, the counter will reset to P1 when zero is reached.

Front Panel Reset and External Reset (RST / Ext. Reset)

A Reset can be caused by pressing the RST button or by applying a signal to the External Reset input. Any active relay will be returned to its normal condition.

If the operation of the External Reset is safety critical, it is recommended that the External Reset signal is derived from an independent power supply which will remain stable if the 7922's supply is interrupted.

P1 and P2 Presets

The minimum value possible for P1 and P2 is 000001, except in Dual Preset mode, when P2 can be set to zero. P1 and P2 must be greater than any

multiplying prescaler value, or the unit may not operate correctly.

The P1 preset can be set at any time.

In Reset to Zero mode, the change will be accepted immediately.

In Reset to P1 mode, the change will not be accepted until after a Reset.

The P2 preset can be set as shown below.

The change will be accepted immediately.

Count Modes (see page 35)

The diagrams show how the P1 and P2 Relays are controlled by the Count, by Batch Total and by Reset.

The diagrams show how the Count is reset to zero or P1 by Auto Reset. In all modes, the Count can be reset at any time by a RST/Ext. Reset.

The counter can count up to 999999, and or down to -99999. Beyond these limits, the counter will continue to count internally, but the display will flash 999999 or -99999 until either the count returns to below the limit, or the counter is reset by RST/Ext. Reset.

Dual Preset Mode

In Dual Preset mode, P1 and P2 are used independently to control the operation of the counter and the relays.

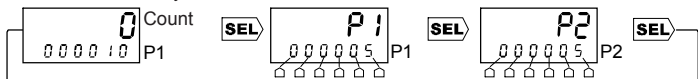

Press SEL, then use the Digit buttons to change P1. The display will flash. Press SEL again to accept the new P1 value, then use the Digit buttons to change P2. Press SEL again to accept the new P2 value. *If SEL is not pressed within 30 seconds of the last change to either P1 and P2, they will revert to their original values.*

1 Dual Preset with Auto Reset on

Note: P1 Relay cannot be set to Latched.

Note: If P2 Relay is set to Latched, it will return to normal at the same time as P1 Relay.

2 Dual Preset with Auto Reset off

Note: If P1 or P2 Relays are set to Latched, they will return to normal at RST/Ext. Reset.

Batch Mode

In Batch mode, P1 and P2 are used in combination to control the operation of the counter and the relays.

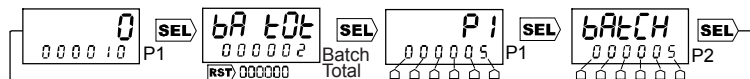

Set P1 and P2, as shown above for Dual Preset mode.

When the Batch Total is displayed, the RST button can be used to reset it to zero.

Note: P2 relay cannot be set to Pulsed.

Note: The P2 Relay operates when the Batch Total reaches P2. It will return to normal when the Batch Total is reset to zero.

3 Batch Mode with Auto Reset on

Note: P1 relay cannot be set to Latched.

Note: The Batch Total increments at Auto Reset.

4 Batch Mode with Auto Reset off





Note: If P1 is set to Latched, it will return to normal at RST/Ext. Reset.

Note: The Batch Total increments at the first RST/Ext. Reset after P1 has been reached.

Connections



WARNING: This counter must not be wired the same as the 7921.

Pin	Description	Range
1	Auxilliary DC Supply -ve	0V - See pin 2, below
2	Auxilliary DC Supply +ve	<i>Power Supply (see pages 37 & 38)</i> The counter can be powered by AC mains, in which case pins 1 and 2 provide an Auxilliary supply (+12V DC +20% -10%, 75mA max recommended) which can be used to power sensors if required. Alternatively, the counter can be powered by an external DC source (12-24V DC $\pm 10\%$, 100mA), connected to pins 1 and 2.
3	4/5 Common	See <i>Input Polarity, page 5</i>
4	External Reset Input (Input R) 	Opto-isolated, 12-240 V $\pm 10\%$ DC or 50/60Hz AC See <i>Specification, page 2</i>
5	Keyboard Disable Input (Input K) 	Opto-isolated, 12-240 V $\pm 10\%$ DC or 50/60Hz AC See <i>Specification, page 2</i> This input can be used to disable the front panel buttons, but only if configured by the Inhibit option. See <i>Programming, page 6</i>
6	Neutral	94 to 240VAC $\pm 10\%$ 50/60 Hz
7	Live	
8	P2 Relay contacts	Isolated relay contacts
9		50/60Hz 300V AC max, 220V DC max
10		See <i>Specification, page 2</i>
11		See <i>Relays, page 5</i>
12	P1B contact	
13	14/15 Common	See <i>Input Polarity, page 5</i>
14	Input B 	5-30 VDC See <i>Specification, page 2</i>
15	Input A 	

Inputs A and B in Unidirectional mode

In the two Unidirectional modes, the count is incremented or decremented by input A, whilst the direction is dependent on input B.



In Unidirectional High mode, both inputs are high speed inputs, suitable only for electronic signal sources, eg. transistors, proximity switches, encoders.



In Unidirectional Low mode, both inputs are low speed inputs (30Hz max), suitable for contact closure sources, eg. microswitches, relays, pushbuttons. Any contact noise is removed by filtering. They can also be used for electronic signal sources.

Inputs A and B in Quadrature mode

In Quadrature mode, the count is incremented or decremented depending on the phase difference between input A and input B.



In this mode, both inputs are high speed inputs, suitable only for electronic signal sources, eg. transistors, proximity switches, encoders.

Input K (Keyboard Inhibit) and Input R (Reset)

Both inputs are low speed inputs as described above.

Cables

Maximum wire size the connector can accept is:

2.5mm² cross sectional area; 1.8mm diameter. (equivalent 13 AWG solid wire)



Any signal cables connected to this device must not exceed 30 metres in length.

If signal cables are installed that are routed outside the building, it will be necessary to install additional surge protection devices.

Input Polarity (see page 37)

Inputs A and B (pins 15 and 14) can be sink or source dc inputs, depending on the way they are wired, with respect to their Common input (pin 13), as shown in the examples below, and on pages 37 and 38. Pin 1 must always be connected as shown.

The opto-isolated inputs K and R (pins 5 and 4) can be sink or source ac or dc inputs, depending on the way they are wired, with respect to their Common input (pin 3), as shown in the examples below and on pages 37 and 38.

Only K and R are isolated from the supply pins.

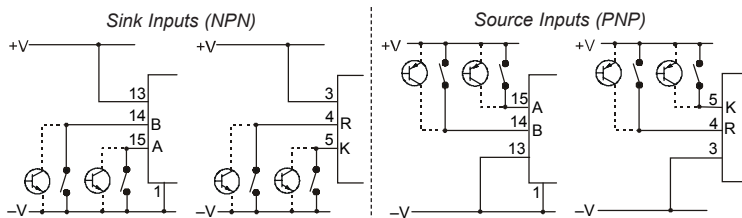

Note: Common Pins 3 and 13

These pins must always be correctly connected for their inputs to work.

For dc signals, to +V or -V, as in the examples above and on page 37.

For ac signals (5/4/3 only), as shown in example 4 on page 37.

Count Direction (see page 36)

In all modes, count direction is dependent on Reset mode (see *Programming*) and Sink/Source wiring, as shown in the diagrams. The count direction and the edges that trigger the count are shown by the arrows.

For unidirectional mode, the count directions obtained with input B open-circuit are marked *.

Note:

The count direction must not change in less than 25 μ s, or the unit may not operate correctly.

Relays (see page 38)

The P2 relay can be programmed to be normally-open or normally-closed. In the case of the P1 relay, contact P1A can be programmed to be normally-open or normally-closed. P1B will always be the opposite of P1A.

The relays can be programmed independently to operate in pulsed or latched mode. In pulsed mode (P1 relay: *Auto Reset Off* only) the relay will operate for a length of time set by the program. In latched mode the relay will operate, and stay in that condition until reset.

The relays can be programmed to revert to a known safe state in the event of a power failure or on entering program mode. The three alternatives are:

Current - the contacts will remain in the same state as before the event;

Reset - the contacts will revert to their normal, unoperated state;

Set - the contacts will revert to their operated state.

Programming

- Press and hold PGM for 3 seconds to enter Programming mode.
- Press Digit 1 to cycle through the menus, or PGM to exit Programming mode.
- Press SEL to select a menu, then Digit 1 to cycle through the options.
- Press SEL to select an option, or PGM to exit the menu without change.
- Press the Digit buttons to adjust a numerical setting, eg. pulse time.
- Press SEL to accept the setting, or PGM to exit the setting without change.
- Press PGM once or twice to exit Programming mode.

Main menu	
dEC Pt (SEL)	Decimal Point menu
PSCALr (SEL)	Prescaling menu
INPUt (SEL)	Input Mode menu
brtCH (SEL)	Batch Mode menu
rESEt (SEL)	Reset Mode menu
INH b! (SEL)	Inhibit menu
AutO (SEL)	Auto Reset menu
r1COnd (SEL)	P1 Relay Condition menu
r1tYPE (SEL)	P1 Relay Type menu
r1SAFE (SEL)	P1 Relay Safe State menu
r2COnd (SEL)	P2 Relay Condition menu
r2tYPE (SEL)	P2 Relay Type menu
r2SAFE (SEL)	P2 Relay Safe State menu
Lcd bL (SEL)	LCD Backlight menu
(1) (PGM)	Exit Programming mode

If the **Prescaler** or the **Reset Mode** or the **Batch Mode** are changed, the new configuration will not be fully effective until after exit from Program mode, AND THEN AFTER a Reset.

Decimal Point

The decimal point can be in one of three positions, or off.

Prescaling

A multiplying or dividing factor can be used. If a multiplying prescaler of n is used, the counter will count: 0, n , $2n$, $3n$ etc. If a dividing prescaler of n is used, the counter will increment or decrement on every n th input pulse.

Input Mode

See Input Modes.

Batch Mode

See Count Modes.

Reset Mode

See Auto Reset and Count Modes

Inhibit

See Front Panel.

Auto Reset

See Auto Reset and Count Modes

P1 and P2 Relays

See Relays

* **Auto Reset On and P1 Relay Latched cannot be set together.**

** **In Batch mode, P2 Relay cannot be set to Pulsed.**

LCD Backlight:

can be on, off, or turn on for 30 seconds when a button is pressed.

Decimal Point

0	SEL	No Decimal point
0.0	SEL	1 Decimal place
0.00	SEL	2 Decimal places
0.000	SEL	3 Decimal places
1	PGM	Main menu

Precscaling

NONE	SEL	No precscaling
MULT 1	SEL	Multiply ----- SEL
DIVIDE	SEL	Divide ----- SEL
1	PGM	Main menu

Multiply

0.00250 - 9.99999

Divide

0.0001 - 9.9999

Input Mode

UNI HI	SEL	Unidirectional high speed
QUAD HI	SEL	Quadrature high speed
UNI LO	SEL	Unidirectional low speed
1	PGM	Main menu

Batch Mode

OFF	SEL	Batch Mode off
ON	SEL	Batch Mode on **
1	PGM	Main menu

Reset Mode

rst 0	SEL	Reset to Zero
rst P1	SEL	Reset to P1
1	PGM	Main menu

Inhibit

PrDG	SEL	Programming
P9 PSt	SEL	Programming and Presets
ALL	SEL	All buttons
1	PGM	Main menu

Auto Reset

ON	SEL	Auto Reset on *
OFF	SEL	Auto Reset off
1	PGM	Main menu

P1 Relay Condition

N. OPEN	SEL	P1A Normally open
N. CLS	SEL	P1A Normally closed
1	PGM	Main menu

P1 Relay Type

PULSE	SEL	Pulsed ----- SEL
LATCH	SEL	Latched*
1	PGM	Main menu

Pulsed

00.01 - 99.99 s

P1 Relay Safe State

Cur	SEL	Current state
rESEt	SEL	Normal state
SEt	SEL	Operated state
1	PGM	Main menu

P2 Relay Condition

N. OPEN	SEL	Normally open
N. CLS	SEL	Normally closed
1	PGM	Main menu

P2 Relay Type

PULSE	SEL	Pulsed ** ----- SEL
LATCH	SEL	Latched
1	PGM	Main menu

Pulsed

00.01 - 99.99 s

P2 Relay Safe State

Cur	SEL	Current state
rESEt	SEL	Normal state
SEt	SEL	Operated state
1	PGM	Main menu

LCD Backlight

ON	SEL	On
OFF	SEL	Off
dELAY	SEL	Delay
1	PGM	Main menu

Spezifikation

Anzeige

STN-LCD, schwarz auf grün, mit gelb-grüner LED-Hintergrundbeleuchtung.

Programmspeicher

Lösch-/Schreibzyklen: 1.000.000

Datenerhalt: Mindestens 40 Jahre

Zählbereich

-99999 bis 999999

Vorteiler für Zähler

Multiplikator 0,00250 bis 9,99999

Divisor 1 bis 99999

Reaktionszeit bei externem Rücksetzen

Max. 2ms

Zähleingänge

Hochgeschwindigkeit: 10kHz max. (elektronisch-TTL)

(Vorteiler 7kHz max.)

Arbeitszyklus: Max. 60:40

Langsamer Zähleingang: 30Hz max.

(mechanischer Kontakt)

Relaiskontakte

100.000 Schaltvorgänge bei 5A Widerstandsbelastung

1.000.000 bei 2A Widerstandsbelastung

Reaktionszeit: <20ms.

Relais P1: UL-Kenndaten

AC 250V max., DC 125V max.

250VAC 1/6 PS

30VDC 5A

Relais P1: Allgemeine Kenndaten

AC 1250VA max. 300V AC

250Vac (cos ϕ = 1): 5A

250Vac (cos ϕ = 0,4): 3A

DC 150W max. 220V DC

30Vdc: 5A

Relais P2: UL-Kenndaten

AC 250V max., DC 125V max.

250VAC 1/6 PS

30VDC 5A

Relais P2: Allgemeine Kenndaten

AC 2000VA max. 300V AC

250Vac (cos ϕ = 1): 8A

250Vac (cos ϕ = 0,4): 5A

DC 150W max. 220V DC

30Vdc: 5A

Versorgung (siehe „Anschlüsse“)

94V bis 240V AC \pm 10% 50/60Hz

VA-Nennleistung 4VA

oder 12V bis 24VDC \pm 10%

typischer Strom 100mA DC (max.)

Installationskategorie (IEC 664)

Überspannungskategorie II

(Verunreinigungsgrad 2)

Betriebstemperatur

-10°C bis +60°C

Lagerungstemperatur

-20°C bis +70°C

Schutzart

IP65 (Tafelbau) mit mitgelieferter Dichtung (ohne

Montageplatte). Wenn die Dichtung entfernt wird,

muss sie durch eine neue ersetzt werden.

Abmessungen der Aussparung siehe S. 39.

Betriebshöhe

Bis 2000m

Relative Luftfeuchtigkeit

80% max. bis 31°C, abnehmend um max. 50%

bis 40°C

Frontblende

Relais P1 angesprochen

Zustand Relais P1

Relais P2 angesprochen

Wahltaste 1

Wahltaste 6

Rücksetzung

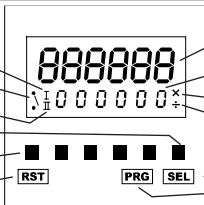

Zähler

Chargensumme

P1 oder P2

Vorteiler-Multiplikator

Vorteiler-Divisor

Auswahl

Programmieren

Die beiden Tasten auf der Frontblende dienen zum Programmieren des Zählers sowie zum Anzeigen und Einstellen der Vorwahlwerte P1 und P2. Alle Tasten können über den Tastensperren-Eingang deaktiviert werden (siehe „Programmierung“ auf S. 12).

Automatisches Rücksetzen (siehe 1 und 3 auf S. 35)

Bei eingeschaltetem automatischen Rücksetzen wird der Zähler wie folgt automatisch zurückgesetzt:

Im Modus „Auf Null zurücksetzen“ wird der Zähler auf „0“ gesetzt, wenn P1 erreicht wird.

Im Modus „Auf P1 zurücksetzen“ wird der Zähler auf P1 zurückgesetzt, wenn Null erreicht wird.

Rücksetzen über Frontblende und externes Rücksetzen (RST/Ext. Reset)

Der Zähler kann mit der Taste RST oder durch Anlegen eines Signals, an den Eingang zum externen Rücksetzen, zurückgesetzt werden. Wenn ein Relais aktiv ist, wird es dadurch wieder in den Normalzustand versetzt.

Bei sicherheitskritischem Betrieb mit externem Rücksetzen empfiehlt es sich, das externe Rücksetzsignal von einer unabhängigen Stromversorgung abzuleiten, die auch bei einer Unterbrechung der Versorgung des 7922 stabil bleibt.

Voreinstellungen P1 und P2

Der kleinstmögliche Wert für P1 und P2 ist 000001 (ausser im

Dualvoreinstellungsmodus, wenn P2 auf Null gesetzt werden kann). P1 und P2 müssen

jeweils grösser sein als der Wert des Vorteiler-Multiplikators, da das Gerät sonst nicht ordnungsgemäss funktioniert. Die Voreinstellung P1 kann jederzeit eingestellt werden.

Im Modus „Auf Null zurücksetzen“ wird die Änderung sofort übernommen.

Im Modus „Auf P1 zurücksetzen“ wird die Änderung erst nach einem Rücksetzen übernommen.

Die Voreinstellung P2 kann wie nachstehend beschrieben eingestellt werden.

Die Änderung wird sofort übernommen.

Zählermodi (siehe S. 35)

Die Abbildungen zeigen, wie die Relais P1 und P2 durch den Zähler, die Chargensumme und Rücksetzend gesteuert werden. Die Abbildungen zeigen, wie der Zähler durch automatisches Rücksetzen auf Null oder P1 zurückgesetzt wird. Der Zähler kann in allen Modi jederzeit durch RST/Ext. Reset zurückgesetzt werden.

Der Zähler kann bis auf 999999 hoch- oder bis auf -99999 herunterzählen. Ausserhalb dieses Bereichs wird die Zählung intern fortgesetzt; in der Anzeige blinkt allerdings der Zählerstand 999999 bzw. -99999, bis der Zähler entweder wieder in den Zählbereich eintritt oder durch RST/Ext. Reset zurückgesetzt wird.

Zweifach-Voreinstellmodus

Im Zweifach-Voreinstellungsmodus dienen P1 und P2 unabhängig voneinander zur Steuerung des Zählers und der Relais.

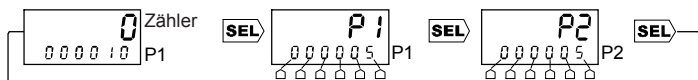

Drücken Sie SEL, und ändern Sie anschliessend P1 mit Hilfe der Zifferntasten. Daraufhin blinkt die Anzeige. Drücken Sie nochmals SEL, um den neuen Wert für P1 zu übernehmen, und ändern Sie anschliessend P2 mit Hilfe der Zifferntasten. Drücken Sie nochmals SEL, um den neuen Wert für P2 zu übernehmen. *Wenn SEL nicht innerhalb von 30 Sekunden nach der letzten Änderung von P1 oder P2 gedrückt wird, gelten wieder die ursprünglichen Werte.*

1 **Zweifache Voreinstellung mit aktiviertem automatischen Rücksetzen**

Hinweis: Das Relais P1 kann nicht auf „arretiert“ gesetzt werden.

Hinweis: Wenn das P2-Relais auf "Verriegelt" steht, schaltet es zur gleichen Zeit wie das P1-Relais wieder in den Normalbetrieb.

2 **Zweifache Voreinstellung mit deaktiviertem automatischem Rücksetzen**

Hinweis: Wenn das Relais P1 oder P2 auf „arretiert“ gesetzt ist, kehrt das jeweilige Relais bei einer automatischen Rücksetzung oder RST/Ext. Reset wieder in den Normalzustand zurück.

Chargenmodus

Im Chargenmodus dienen P1 und P2 gemeinsam zur Steuerung des Betriebs des Zählers und der Relais.



Stellen Sie P1 und P2 entsprechend der Abbildung für den Zweifach-Voreinstellmodus ein. Wenn die Chargensumme angezeigt wird, kann mit der Zifferntaste RST Rücksetzen auf Null durchgeführt werden.

Hinweis: Das Relais P2 kann nicht auf „gepulst“ gesetzt werden.

Hinweis: Das Relais P2 spricht an, wenn die Chargensumme P2 erreicht. Kehrt es beim Zurücksetzen der Chargensumme auf Null in den Normalzustand zurück.

3 **Chargenmodus mit aktiviertem automatischem Rücksetzen**

Hinweis: Das Relais P1 kann nicht auf „arretiert“ gesetzt werden.

Hinweis: Die Chargensumme wird bei automatischem Rücksetzen inkrementiert.

4 **Chargenmodus mit deaktiviertem automatischem Rücksetzen**





Hinweis: Wenn P1 auf „arretiert“ gesetzt ist, kehrt es bei einer RST/Ext. Reset wieder in den Normalzustand zurück.

Hinweis: Die Chargensumme wird bei der ersten RST/Ext. Reset nach Erreichen von P1 inkrementiert.

Anschlüsse





ACHTUNG: Dieser Zähler darf nicht auf die gleiche Weise verdrahtet werden wie die 7921.

Pin	Beschreibung	Bereich
1	DC-Zusatzversorgung -ve	0V - <i>Siehe unten, Pin 2</i>
2	DC-Zusatzversorgung +ve	Stromversorgung (<i>siehe S. 37 und 38</i>) Der Zähler kann aus dem Wechselstromnetz versorgt werden; in diesem Fall dienen Pin 1 und 2 als Zusatzversorgung (+12V DC +20% -10%, 75mA max. empfohlen), mit der erforderlichenfalls Sensoren versorgt werden können. Alternativ kann der Zähler durch eine externe Gleichstromquelle (+12 bis 24V DC $\pm 10\%$, 100mA) mit Anschluss an Pin 1 und 2 versorgt werden.
3	Gemeinsame Anschluss 4/5	<i>Siehe Eingangspolarität, S. 11</i>
4	Eingang für externes Rücksetzen (Eingang R) 	Optisch isoliert, 12-240 V $\pm 10\%$ DC oder 50/60Hz AC <i>Siehe Technische Daten, S. 8</i>
5	Eingang für Tastensperre (Eingang K) 	Optisch isoliert, 12-240 V $\pm 10\%$ DC oder 50/60Hz AC <i>Siehe Technische Daten, S. 8</i> Mit diesem Eingang können die Tasten der Frontplatte deaktiviert werden, allerdings nur bei entsprechender Konfiguration über die Option Sperre. <i>Siehe Programmierung, S. 12</i>
6	Neutral	
7	Stromführend	94 bis 240VAC $\pm 10\%$ 50/60 Hz
8	P2 Kontakte	Isolierte Relaiskontakte
9		
10	P1 Arbeitskontakt	50/60Hz 300V AC max., 220V DC max. <i>Siehe Technische Daten, S. 8.</i>
11	P1 Kontakt für gemeinsamen Anschluss	
12	P1 Ruhekontakt	<i>Siehe Relais, S. 11.</i>
13	Gemeinsamer Anschluss 14/15	<i>Siehe Eingangspolarität, S. 11</i>
14	Eingang B 	
15	Eingang A 	5-30 VDC <i>Siehe Technische Daten, S. 8.</i>

Eingänge A und B im unidirektionalen Modus

In den beiden unidirektionalen Modi wird der Zählerwert durch Eingang A erhöht oder reduziert; dabei bestimmt Eingang B die Zählrichtung.

-  Im Modus „Unidirektional hoch“ fungieren beide Eingänge als Hochgeschwindigkeitseingänge, die sich nur für elektronische Signalquellen wie Transistoren, Näherungsschalter, Kodierer usw. eignen.
-  Im Modus „Unidirektional niedrig“ fungieren beide Eingänge als Niedergeschwindigkeitseingänge (max. 30Hz), die sich für Schliesskontakte wie Mikroschalter, Relais, Drucktasten usw. eignen. Kontaktprellen wird durch Dämpfung entfernt. Die Eingänge können in diesem Modus auch für elektronische Signalquellen verwendet werden.

Eingänge A und B im Quadraturmodus

Im Quadraturmodus wird der Zählerwert entsprechend dem Phasenunterschied zwischen Eingang A und Eingang B erhöht oder reduziert.

-  In diesem Modus fungieren beide Eingänge als Hochgeschwindigkeitseingänge, die sich nur für elektronische Signalquellen wie Transistoren, Näherungsschalter, Kodierer usw. eignen.

Eingang K (Tastensperre) und Eingang R (Rücksetzen)

-  Beide Eingänge sind langsame Zählengänge wie oben beschrieben.

Kabel

Maximaler Querschnitt an der Schraubklemme:

Querschnittsfläche 2,5mm²; Durchmesser 1,8mm (entspricht Volldraht 13 AWG)



Die Signalleitungen, die an dieses Gerät angeschlossen werden, dürfen eine Gesamtlänge von 30m nicht überschreiten.

Werden Signalleitungen außerhalb von Gebäuden verlegt, müssen zusätzliche Schutzmaßnahmen gegen Surge Störimpulse vorgesehen werden.

Eingangspolarität (siehe S. 37)

Bei den Eingängen A und B (Pin 15 und 14) kann es sich entsprechend der Verdrahtungsart um Sink- oder Source-Gleichstromeingänge in bezug zur gemeinsamen Anschluss (Pin 13) handeln (siehe Beispiele unten sowie auf S. 37 und 38). Stift 1 muss immer, wie beschrieben, angeschlossen werden.

Bei den optisch isolierten Eingängen K und R (Pin 5 und 4) kann es sich entsprechend der Verdrahtungsart um Sink- oder Source-Gleichstrom- oder -Wechselstromeingänge in bezug zur gemeinsamen Anschluss (Pin 3) handeln (siehe Beispiele unten sowie auf S. 37 und 38).

Nur CT und R sind von der Versorgungsspannung isoliert.

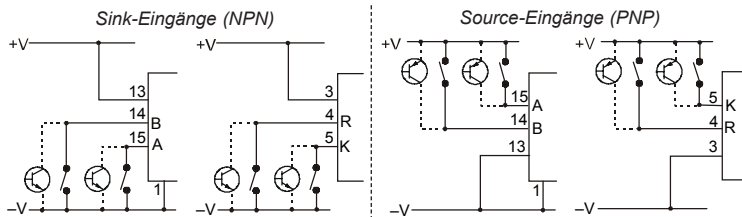

Hinweis: Gemeinsame Anschluss, Pins 13 und 3

Diese Pins müssen immer ordnungsgemäß angeschlossen sein, damit die entsprechenden Eingänge funktionieren.

Bei Gleichstromsignalen mit +V oder -V, wie in den Beispielen oben und auf S. 37 dargestellt.

Bei Wechselstromsignalen (nur 5/4/3) wie in Beispiel 4 auf S. 37 dargestellt.

Zählrichtung (siehe S. 36)

In allen Modi hängt die Zählrichtung vom Rücksetzmodus (siehe „Programmierung“) und von der Senken-/Quellenverdrahtung lt. Abbildungen ab. Die Zählrichtung und die den Zähler auslösenden Flanken sind durch Pfeile gekennzeichnet.

Wenn sich Eingang B im unidirektionalen Modus im Leerlauf befindet, ergeben sich die mit * markierten Zählrichtungen.

Hinweis: Die Pulsflanke darf nicht unter 25 μ s absinken, da das Gerät sonst nicht ordnungsgemäß funktioniert.

Relais (siehe S. 38)

Das Relais P2 kann so programmiert werden, dass es entweder normal offen oder normal geschlossen ist. Im Falle des Relais P1 kann der Kontakt P1A so programmiert werden, dass er entweder normal offen oder normal geschlossen ist. P1B ist immer entgegengesetzt zu P1A eingestellt.

Die Relais können durch Programmierung unabhängig voneinander im gepulsten oder arretierten Modus betrieben werden. Im gepulsten Modus (Relais P1: (nur Automatisches Rücksetzen), wird die Ansprechdauer des Relais durch das Programm vorgegeben. Im arretierten Modus (automatisches Rücksetzen aus) bleibt das Relais bis zur RST/Ext. Reset im Ansprechzustand.

Die Relais können so programmiert werden, dass sie bei einem Stromausfall oder beim Eintritt in den Programmmodus in einen bekannten sicheren Zustand zurückkehren. Dabei gibt es die folgenden drei Möglichkeiten:

Aktuell - Die Kontakte bleiben im selben Zustand wie vor dem Vorfall.

Zurückgesetzt - Die Kontakte kehren in den normalen, nicht angesprochenen Zustand zurück.

Gesetzt - Die Kontakte kehren in den Ansprechzustand zurück.

Programmierung

- Halten Sie PGM drei Sekunden lang gedrückt, um in den Programmiermodus zu gelangen.
- Drücken Sie Zifferntaste 1, um die Menüs zu durchlaufen, oder PGM, um den Programmiermodus zu verlassen.
- Drücken Sie SEL, um ein Menü auszuwählen, und anschliessend Zifferntaste 1, um die Optionen zu durchlaufen.
- Drücken Sie SEL, um eine Option auszuwählen, oder PGM, um das Menü ohne Änderung zu verlassen.
- Drücken Sie die Zifferntasten, und eine numerische Einstellung, z. B. die Impulszeit, anzupassen.
- Drücken Sie SEL, um die Einstellung zu übernehmen, oder PGM, um die Einstellung ohne Änderung zu verlassen.
- Drücken Sie ein- oder zweimal PGM, um den Programmiermodus zu verlassen.

Hauptmenü	
dEC Pt	SEL Menü: Dezimalpunkt
PSCALE	SEL Menü: Vorteiler
INPUt	SEL Menü: Eingangsmodus
bRtCH	SEL Menü: Chargenmodus
rESEt	SEL Menü: Rücksetzmodus
INH lbt	SEL Menü: Sperre
AUTO	SEL Menü: Automatisches Rücksetzen
r lCOnD	SEL Menü: Zustand Relais 1
r tYPt	SEL Menü: Typ Relais 1
r lSAFE	SEL Menü: Sicherer Zustand Relais 1
r 2COnD	SEL Menü: Zustand Relais 2
r 2tYPt	SEL Menü: Typ Relais 2
r 2SAFE	SEL Menü: Sicherer Zustand Relais 2
Lcd bL	SEL Menü: LCD-Hintergrundbeleuchtung
1	PGM Menü: Programmierung beenden

Wenn der **Vorteiler**, der **Rücksetzmodus** oder der **Chargenmodus** geändert wird, gilt die neue Konfiguration erst nach dem Verlassen des Programmiermodus UND der Rücksetzung.

Dezimalpunkt

Für den Dezimalpunkt können drei verschiedene Positionen gewählt werden; ausserdem kann der Dezimalpunkt ganz abgeschaltet werden.

Vorteiler

Als **Vorteiler** kann ein Multiplikator oder ein Divisor verwendet werden. Bei einem **Vorteiler** - Multiplikator n verläuft die Zählung nach dem Schema 0, n, 2n, 3n usw. Bei einem **Vorteiler** - Divisor n wird der Zähler bei jedem nten Eingangsimpuls erhöht oder reduziert.

Eingangsmodus

Siehe „Eingangsmodi“.

Chargenmodus

Siehe „Zählermodi“.

Rücksetzmodus

Siehe „Automatisches Rücksetzen“ und „Zählermodi“.

Sperre

Siehe „Frontseite“.

Automatisches Rücksetzen

Siehe „Automatisches Rücksetzen“ und „Zählermodi“.

Relais P1 und P2

Siehe „Relais“.

* „**Automatisches Rücksetzen ein**“ und „**Arretiert Relais P1**“ können nicht zusammen eingestellt werden.

** Im **Chargenmodus** kann das Relais P2 nicht auf „gepulst“ gesetzt werden.

LCD-Hintergrundbeleuchtung:

kann eingeschaltet, ausgeschaltet oder so eingestellt werden, dass sie nach dem Betätigen einer Taste 30 Sekunden lang eingeschaltet bleibt.

Dezimalpunkt

0	SEL	Kein Dezimalpunkt
0.0	SEL	1 Dezimalstelle
0.00	SEL	2 Dezimalstellen
0.000	SEL	3 Dezimalstellen
1	PGM	Hauptmenü

Vorteiler

NONE	SEL	Kein Vorteiler
MULTI	SEL	Multiplizieren ----- SEL
DIVIDE	SEL	Dividieren ----- SEL
1	PGM	Hauptmenü

Multiplizieren

0.00250 - 9.99999

□ □ □ □ □ □ □ □

Dividieren

0.0001 - 9.9999

□ □ □ □ □ □ □ □

Eingangsmodus

UNI HI	SEL	Unidirektional, Hochgeschwindigkeit
QUAD HI	SEL	Quadratur, Hochgeschwindigkeit
UNI LO	SEL	Unidirektional, langsames Zählen
1	PGM	Hauptmenü

Chargenmodus

OFF	SEL	Chargenmodus aus
ON	SEL	Chargenmodus ein **
1	PGM	Hauptmenü

Rücksetzmodus

rSt 0	SEL	Auf Null zurücksetzen
rSt P1	SEL	Auf P1 zurücksetzen
1	PGM	Hauptmenü

Sperre

Pr09	SEL	Programmierung
P9 PSt	SEL	Programmierung und Voreinstellungen
ALL	SEL	Alle Tasten
1	PGM	Hauptmenü

Automatisches Rücksetzen

ON	SEL	Automatisches Rücksetzen ein*
OFF	SEL	Automatisches Rücksetzen aus
1	PGM	Hauptmenü

Zustand Relais P1

n. OPEN	SEL	P1A Arbeitskontakt
n. CLS	SEL	P1A Ruhekontakt
1	PGM	Hauptmenü

Typ Relais P1

PULSE	SEL	Gepulst ----- SEL
LATCH	SEL	Arretiert *
1	PGM	Hauptmenü

Gepulst

00.01 - 99.99 s

□ □ □ □

Sicherer Zustand Relais P1

Cur	SEL	Aktueller Zustand
rESEt	SEL	Normaler Zustand
SEt	SEL	Ansprechzustand
1	PGM	Hauptmenü

Zustand Relais P2

n. OPEN	SEL	Arbeitskontakt
n. CLS	SEL	Ruhekontakt
1	PGM	Hauptmenü

Typ Relais P2

PULSE	SEL	Gepulst ** ----- SEL
LATCH	SEL	Arretiert
1	PGM	Hauptmenü

Gepulst

00.01 - 99.99 s

□ □ □ □

Sicherer Zustand Relais P2

Cur	SEL	Aktueller Zustand
rESEt	SEL	Normaler Zustand
SEt	SEL	Ansprechzustand
1	PGM	Hauptmenü

LCD-Hintergrundbeleuchtung

ON	SEL	Ein
OFF	SEL	Aus
dELAY	SEL	Verzögerung
1	PGM	Hauptmenü

Caractéristiques

Affichage

LCD , STN noir sur fond vert, avec

Rétroéclairage LED jaune / vert

Mémoire

Cycles effacer / écrire : 1,000,000

Durée : 40 années minimum

Plage de comptage

-99999 à 999999

Facteurs d'échelle

Multiplicateur : 0.00250 à 9.99999

Diviseur : 1 à 99999

Temps de réponse de la remise à zéro externe

2ms maximum

Fréquence de comptage

Vitesse rapide : 10kHz max. (électronique)

(facteur diviseur: 7kHz max.)

Cycle d'utilisation : 60.40 max.

Vitesse basse : 30Hz max. (fermeture de contact)

Pouvoir de coupure

Charge résistive 5A 100,000 opérations

Charge résistive 2A 1,000,000 opérations

Temps de réaction : <2ms

Relais P1: Valeurs UL

CA 250 V max., CC 125 V max.

250 VCA 1/6 HP

30VCC 5A

Relais P1: Valeurs générales

AC 1250VA max. 300VCA

250Vca (cosφ=1) : 5A

250Vca (cosφ=0.4) : 3A

CC 150W max. 220V CC

30Vcc : 5A

Relais P2: Évaluations UL

CA 250V max., CC 125 V max.

250 VCA 1/6 HP

30VCC 5A

Relais P2: Évaluations générales

AC 2000VA max. 300VCA

250Vca (cosφ=1) : 8A

250Vca (cosφ=0.4) : 5A

CC 150W max. 220V CC

30Vcc : 5A

Alimentation (voir Raccordements)

94 à 240 V CA ± 10 % 50/60Hz

Evaluation VA 4 VA

ou 12 à 24 VCC ± 10%

Courant commun 100 mA CC (max.)

Catégorie d'installation (IEC 664)

Catégorie de surtension II

(niveau de pollution II)

Température de fonctionnement

-10°C à +60°C

Température de stockage

-20°C à +70°C

Indice de Protection

IP65 (montage encastré) en utilisant le joint

d'étanchéité fourni (sans cadre de montage). Si

le joint est démonté, il doit être remplacé un neuf.

Voir page 39 pour les dimensions de découpe

Altitude

Jusqu'à 2000m

Humidité relative

80% max. jusqu'à 31°C, diminuée à 50% max. à

40°C

Face avant

Relais P1 activé

État relais P1

Relais P2 activé

Chiffre 1

Chiffre 6

Remise à zéro

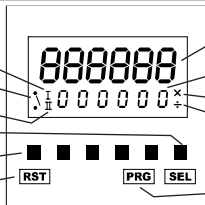

affichage de la valeur de comptage

P1 ou P2 ou

Total de lots

Coefficient Multiplicateur

Coefficient Diviseur

Sélection

Programme

Les boutons du panneau de commande sont utilisés pour programmer le compteur ou bien pour afficher et déterminer les présélections P1 et P2. Tous ces boutons peuvent être invalidés à l'aide d'une entrée d'invalidation par clavier. (voir *Programmation*, page 18).

Auto Reset - Remise à zéro automatique (voir 1 et 3 page 35)

Lorsque Auto Reset est activé, le compteur sera automatiquement réinitialisé comme suit:

Lorsque Reset est sur le mode Zéro, le compteur réinitialise à zéro dès qu'il atteint P1.

Lorsque Reset est sur le mode P1, le compteur réinitialise à P1 dès qu'il atteint Zéro.

Remise à zéro en face avant, et Remise à zéro à distance

(RST / Ext. Reset)

Il est possible d'activer une réinitialisation en appuyant sur le bouton RST ou par l'envoi d'un signal vers l'alimentation External Reset. Tous les relais actifs reviennent alors à leur état initial.

Si le fait d'activer External Reset est dangereux, il est recommandé que le signal soit issu d'une source d'alimentation indépendante qui restera stable en cas d'interruption de l'alimentation 7922.

Présélections P1 et P2

La valeur minimum possible pour P1 et P2 est 000001 (excepté en mode Mode Deux

Présélections, lorsque la valeur de P2 peut être réglée sur zéro). P1 et P2 doivent être supérieurs à toute valeur du générateur d'échelles multiplicateur, faute de quoi l'unité est

susceptible de ne pas fonctionner correctement.

La présélection P1 peut être définie à tout moment.

Si Reset est sur le mode Zéro, la modification sera immédiatement acceptée.

Si Reset est sur le mode P1, la modification ne sera acceptée que lorsqu'une réinitialisation aura été effectuée.

La présélection P2 peut être définie comme il est montré ci-dessous.

La modification sera immédiatement acceptée.

Modes de Comptage (voir page 35)

Les diagrammes montrent de quelle façon les Relais P1 et P2 sont contrôlés par Comptage, par Batch Total (Total lots) et par Reset (Réinitialisation).

Les diagrammes montrent comment le comptage est réinitialisé sur zéro ou P1 par Auto Reset. Quel que soit le mode, Le comptage peut être réinitialisé à tout moment par RST / Ext. Reset.

Le comptage peut atteindre + 999999 ou -99999. Au-delà de ces limites, le compteur peut continuer le comptage en interne, mais l'affichage va clignoter sur 999999 ou -99999 jusqu'à ce que le comptage revienne dans les limites, ou que le compteur soit réinitialiser par RST / Ext. Reset.

Mode Deux Présélections (Dual Preset)

En mode Deux Présélections, P1 et P2 sont utilisés indépendamment afin de contrôler le fonctionnement du compteur et des relais.

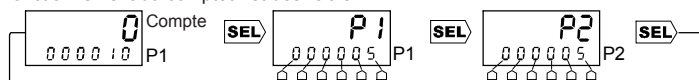

Appuyer sur SEL, puis utiliser les touches numériques pour modifier P1. L'affichage va clignoter. Appuyer de nouveau sur SEL pour accepter la nouvelle valeur P1, puis utiliser les boutons numériques pour modifier P2. Appuyer de nouveau sur SEL pour accepter la nouvelle valeur P2. Si vous n'appuyez pas sur la touche SEL dans un délai de 30 secondes suivant la dernière modification de P1 et P2, ce sont leurs valeurs initiales qui resteront effectives.

1 Deux Présélections - Auto Reset est activé

Remarque: le Relais P1 ne peut pas être configuré en mode « maintenu » (Latched).

Remarque: si le Relais P2 est configuré en mode « maintenu » (Latched), il reviendra à son état initial en même temps que le relais P1.

2 Deux Présélections - Auto Reset n'est pas activé

Remarque: si les Relais P1 et P2 sont configurés en mode « maintenu » (Latched), ils reviendront à son état initial par RST / Ext. Reset

Mode Compteur de Lots (Mode Batch)

En mode Discontinu, P1 et P2 sont utilisés ensemble pour contrôler le fonctionnement du compteur et des relais.



Définir P1 et P2, ainsi qu'il est montré ci-dessus en mode Dual Preset.

Lorsque le Total de Contrôle est affiché, la touche RST peut être utilisée pour réinitialiser à zéro, et ensuite pour choisir une valeur entre zéro et la valeur initiale. Appuyer sur SEL pour accepter l'une des valeurs.

Remarque: le Relais P2 ne peut pas être configuré en mode « A impulsions » (Pulsed).

Remarque: le Relais P2 fonctionne lorsque le Total de Contrôle atteint P2. Il retournera à sa valeur initiale lorsque le Total de Contrôle sera réinitialisé sur zéro.

3 Mode Compteur de Lots - Auto Reset est activé

Remarque: le Relais P1 ne peut pas être configuré en mode « maintenu » (Latched).

Remarque: le Total de Contrôle augmente sur Auto Reset





4 Mode Compteur de Lots - Auto Reset n'est pas activé

Remarque: si P1 est configuré en mode « maintenu » (Latched), il reviendra à son état initial par RST / Ext. Reset

Remarque: le Total de Contrôle incrémente dès la première Réinitialisation manuelle lorsque P1 ait été atteint.



Raccordements RECOMMANDATION IMPORTANTE: Ce compteur ne doit pas être branché de la même façon que le compteur 7921.



Borne	Description	Gamme
1	Alimentation auxiliaire CC -ve	0 V - Voir borne 2, ci-dessous
2	Alimentation auxiliaire CC +ve	Alimentation (voir pages 37 & 38) Le compteur peut être alimenté par une tension secteur alternatif. Dans ce cas il génère sur les 1 et 2 une alimentation auxiliaire (+12V CC +20% -10%, 75mA max recommandé) pour alimenter les capteurs lorsque c'est nécessaire. Ou, le compteur peut être alimenté par une tension continue CC externe (+12 à 24 V CC \pm 10%, 100mA) aux bornes 1 et 2.
3	Commun 4/5	Voir Polarité d'Entrée, page 17
4	Entrée Remise à zéro à distance (Entrée R) 	Opto-isolée, 12-240 VCC \pm 10% ou 50/60 Hz CA. Voir Caractéristiques, page 14
5	Entrée Inhibition Clavier (Entrée K) 	Opto-isolée, 12-240 VCC \pm 10% ou 50/60 Hz CA. Voir Caractéristiques, page 14. Cette entrée est utilisée pour inhiber le clavier, mais uniquement si l'option Inhibition a été configurée. Voir Programmation, page 18
6	Neutre	
7	Sous tension	90 à 240VCA \pm 10% 50/60 Hz
8	P2 Contacts	
9		Contacts vierges de tension
10	P1 Contact normalement ouvert	50/60Hz 300VCA max, 220 V CC max Voir Caractéristiques, page 14
11	P1 Contact commun	Voir Relais page 17
12	P1 Contact normalement fermé	
13	Commun 14/15	Voir Polarité d'Entrée, page 17
14	Entrée B 	
15	Entrée A 	5-30 VCC. Voir Caractéristiques, page 14.

Entrées A et B en Mode Unidirectionnel

Dans les deux modes Unidirectionnels, le compte est incrémenté ou décrémenté par l'entrée A, alors que la direction dépend de l'entrée B.

-  En mode Unidirectional High, les deux entrées à haute vitesse (10kHz max) ne conviennent que pour les sources de signaux électroniques, par exemple les transistors, les détecteurs de proximité et les codeurs.
-  En mode Unidirectional Low, les deux entrées à basse vitesse (30Hz max) conviennent pour les contacts secs, par exemple les microcontacts, les relais, les boutons poussoirs. Tous les bruits de contact sont éliminés par filtrage. Elles peuvent aussi être utilisées pour des signaux électroniques.

Entrées A et B en Mode Quadrature

En mode Quadrature (Q), le compte est incrémenté ou décrémenté en fonction du déphasages entre les entrées A et B.

-  Dans ce mode, les deux entrées à haute vitesse (10kHz max) ne conviennent que pour les sources de signaux électroniques, par exemple les transistors, les détecteurs de proximité et les codeurs.

Entrée K (Invalidation par clavier) et Entrée R (Remise à zéro)

-  Ces deux entrées sont des entrées à basse vitesse, selon la description faite ci-dessus.

Câbles

Le connecteur permet de le raccordement de fils jusqu'à 2,5mm², diamètre de 1.8mm (équivalent à conducteur rigide 13 AWG).



La longueur de tout câble mesure raccordé à cet appareil ne doit pas excéder 30 mètres.

Si les câbles passent à l'extérieur du bâtiment, il est nécessaire d'installer des dispositifs additionnels de protections de surtensions.

Polarité des entrées (voir page 37)

Les entrées A et B (bornes 15 et 14) sont des entrées à courant continu CC de type PNP ou NPN suivant leurs branchements, en fonction de leur « commun » (borne 13) ainsi que le montrent les exemples ci-dessous et les exemples des pages 37 et 38. La borne 1 doit toujours être raccordée comme ci-dessous.

Les entrées opto-isolées K et R (bornes 5 et 4) sont des entrées à courant continu CC ou à courant alternatif CA suivant leurs branchements, en fonction de leur « commun » (borne 3), ainsi que le montrent les exemples ci-dessous et les exemples des pages 37 et 38.

Seules les entrées CT et R sont isolées des bornes d'alimentation.

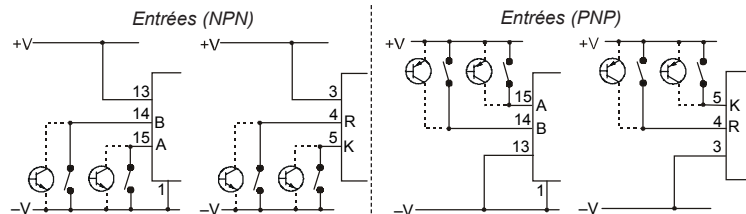

Remarque : entrées « commun » 13 et 3

Ces bornes doivent toujours être correctement raccordées pour le bon fonctionnement de leurs entrées.

Pour les signaux CC, à +V ou -V, comme sur les exemples ci-dessus et de la page 37.

Pour les signaux CA, (5/4/3 uniquement) voir l'exemple 4 de la page 37.

Sens de comptage (voir page 36)

Quel que soit le mode, le sens de comptage est dépendant du mode de Réinitialisation (voir *Programmation*) et du câblage NPN /PNP, ainsi que le montre les diagrammes. La sens de comptage et les fronts d'impulsion qui déclenchent le comptage sont signalés par les flèches.

En mode unidirectionnel, les directions de comptage obtenues par le circuit ouvert d'alimentation B sont marquées par une étoile *.

Remarque: le sens de comptage doit être maintenu pendant au moins 25 μ s, faute de quoi l'unité est susceptible de ne pas fonctionner correctement.

Relais (voir page 38)

Le relais P2 peut être programmé en position normalement ouvert ou normalement fermé. Dans le cas d'un relais P1, le contact P1A peut être programmé en position normalement ouvert ou normalement fermé. P1B sera toujours l'opposé de P1A.

Les relais peuvent être programmés indépendamment afin de fonctionner en mode à impulsion ou en mode verrouillé. En mode pulsé (Le relais P1: uniquement *Auto reset désactivé*), le relais fonctionnera pendant une durée déterminée par le programme. En mode verrouillé, le relais restera activé et cet état perdurera jusqu'à ce qu'il soit réinitialisé.

Les relais peuvent être programmés pour récupérer un état réputé sûr en cas de panne de courant ou sur entrée d'un mode de programme. Les trois alternatives sont les suivantes :

Current / Identique - les contacts conserveront le même état qu'avant l'évènement;

Reset / Remise à zéro - retour à l'état normal non activé des contacts;

Set / pré-réglé - retour à l'état activé des contacts.

Programmation

- Appuyer sur la touche PGM et la maintenir enfoncée pendant 3 secondes pour entrer le mode de Programmation
- Appuyer sur la touche 1 (chiffre 1) pour parcourir le menu, ou sur PGM pour sortir du mode Programmation
- Appuyer sur la touche SEL pour sélectionner un menu, puis sur la touche 1 pour parcourir les options
- Appuyer sur la touche SEL pour sélectionner une option ou sur PGM pour sortir du menu sans effectuer de modification
- Appuyer sur les touches pour programmer une valeur numérique, par exemple la durée de l'impulsion
- Appuyer sur la touche SEL pour valider cette valeur ou sur PGM pour sortir du paramétrage sans effectuer de modification
- Appuyer une ou deux fois sur la touche PGM pour sortir du mode Programmation

dECl Pt	SEL	menu Virgule
PSCALE	SEL	menu Facteur d'échelles
INPUt	SEL	menu Mode d'entrées
bRtCH	SEL	menu Mode compteur de lots
rESEt	SEL	menu Mode Remise à zéro
INH Ib t	SEL	menu Inhiber
AUTQ	SEL	menu Remise à zéro Automatique
r ICQnd	SEL	menu Etat Relais P1
r ItYPE	SEL	menu Type Relais P1
r ISAFE	SEL	menu Etat de sécurité Relais P1
r2CQnd	SEL	menu Etat Relais P2
r2tYPE	SEL	menu Type Relais P2
r2SAFE	SEL	menu Etat de sécurité Relais P2
Lcd bL	SEL	menu Rétroéclairage LCD
1	PGM	Sortir du mode Programmation

Menu principal

Si le **facteur d'échelle** ou les **Modes Remise à zéro** ou **Compteur de lots** sont modifiés, la nouvelle configuration ne sera totalement effective qu'après la sortie du mode Programme ET PAR CONSEQUENT APRES une remise à zéro.

Virgule

La virgule peut être soit programmée sur l'une des trois positions possibles, soit être désactivée.

Facteurs d'échelles

Un facteur multiplicateur ou diviseur peut être utilisé. Si un multiplicateur n est utilisé, le compteur comptera : 0, n, 2n, 3n, etc. Si un diviseur n est utilisé, le compteur augmentera ou diminuera lors de chaque impulsion d'entrée n.

Mode d'Entrées

Voir Modes d'Entrées

Mode compteur de lots

Voir Modes de Comptage

Mode Remise à zéro

Voir Remise à zéro automatique (Auto Reset) et Modes de Comptage

Inhiber

Voir Face avant

Remise à zéro Automatique

Voir Remise à zéro automatique (Auto Reset) et Modes de Comptage

Relais P1 et P2

Voir Relais

* Les modes **RAZ Auto activé** et **Relais P1 Maintenu** ne peuvent pas être définis simultanément.

** En **Mode compteurs de lots**, le Relais P2 ne peut pas être configuré en mode « A impulsions » (Pulsed).

Rétroéclairage de l'afficheur :

peut être activé, désactivé ou mis en route pour une durée de 30 secondes en appuyant sur une touche.

Virgule

0	SEL	Aucune décimale
0.0	SEL	1 décimale
0.00	SEL	2 décimales
0.000	SEL	3 décimales
1	PGM	Menu principal

Facteur d'échelles

NONE	SEL	Pas de Facteur d'échelles
MULT 1	SEL	Multiplication ----- SEL
DIVIDE	SEL	Division ----- SEL
1	PGM	Menu principal

Multiplieur

0.00250 - 9.99999

□ □ □ □ □ □ □ □

Division

0.0001 - 9.9999

□ □ □ □ □ □ □ □

Mode d'entrée

UNI HI	SEL	Unidirectionnel à haute vitesse
QUAD HI	SEL	Quadrature à haute vitesse
UNI LO	SEL	Unidirectionnel à basse vitesse
1	PGM	Menu principal

Mode compteur de lots

OFF	SEL	Mode compteur de lots désactivé
ON	SEL	Mode compteur de lots activé **
1	PGM	Menu principal

Mode de Remise à zéro

rst 0	SEL	RAZ à zéro
rst P1	SEL	RAZ à P1
1	PGM	Menu principal

Inhiber

PROG	SEL	Programmation
PG PSt	SEL	Programmation et Présélections
ALL	SEL	Tous les boutons
1	PGM	Menu principal

Remise à zéro automatique

ON	SEL	RAZ Auto activé *
OFF	SEL	RAZ Auto désactivé
1	PGM	Menu principal

État Relais P1

n. OPEN	SEL	P1A Normalement ouvert
n. CLS	SEL	P1A Normalement fermé
1	PGM	Menu principal

Type de Relais P1

PULSE	SEL	A impulsions ----- SEL
LATCH	SEL	Maintenu *
1	PGM	Menu principal

A impulsions

00.01 - 99.99 s

□ □ □ □

État de sécurité du Relais P1

Cur	SEL	État identique
reset	SEL	État normal
Set	SEL	État activé
1	PGM	Menu principal

État Relais P2

n. OPEN	SEL	Normalement ouvert
n. CLS	SEL	Normalement fermé
1	PGM	Menu principal

Type de Relais P2

PULSE	SEL	A impulsions ** ----- SEL
LATCH	SEL	Maintenu
1	PGM	Menu principal

A impulsions

00.01 - 99.99 s

□ □ □ □

État de sécurité du Relais P2

Cur	SEL	État identique
reset	SEL	État normal
Set	SEL	État activé
1	PGM	Menu principal

Rétroéclairage LCD

ON	SEL	permanent
OFF	SEL	sans
DELAY	SEL	Intermittent
1	PGM	Menu principal

Especificación

Visualizador

STN LCD Negro sobre verde, con LED iluminación posterior amarillo/verde

Almacenado del Programa

Ciclo de Borrado/escritura 1.000.000

Vida útil: mín. 40 años

Rango de Contaje

- 999999 a 999999

Pre-escala de Contaje

Multiplicador de 0.00250 a 9.99999

Divisor 1 a 99999

Tiempo del Reset Externo

Máx. 2mSec

Entradas (ver Entrada)

Velocidad Alta: máx. 10 kHz (electrónico)

(Pre-escala divisor: 7kHz max)

Índice de Rendimiento: máx 60 : 40

Velocidad Baja: máx. 30 Hz (cierre contacto)

Contactos del Relé

5A carga resistiva 100.000 operaciones

2A carga resistiva 1.000.000 operaciones

Tiempo de reacción ~20ms

Relé P1: Servicio UL

CA máx. 250V, CC máx. 125V

250V CA: máx. 1/6 HP

30V CC. máx. 5A

Relé P1: Servicios Generales

CA 1250VA máx 300V CA

250V CA (cos $\phi=1$) : 5A

250V CA (cos $\phi=0,4$) : 3A

CC 150W máx. 220 V CC

30V CC : 5A

Relé P2: Servicio UL

CA 250V máx. , CC 125V máx.

250V CA : 1/6 HP

30V CC 5A

Relé P2: Servicios generales

CA 2000 VA máx. 300V CA

250V CA (cos $\phi=1$) : 8 A .

250V CA (cos $\phi=0,4$) : 5 A

CC 150W máx. 220V CC

30V CC 5A

Alimentación (ver Conexiones)

94 a 240VCA $\pm 10\%$ 50/60Hz

Servicio VA 4VA

o 12 a 24VCC $\pm 10\%$

Corriente típica 100mA CC (máx.)

Categoría de Instalación (IEC 664)

Categoría II sobrevoltaje

(grado de contaminación 2)

Temperatura de Operación

- 10° C a + 60° C

Temperatura de almacenado

- 20° C a +70° C

Protección mecánica

IP 65 (montaje de panel) utilizando la junta de

sellado suministrada (sin montar el marco). Si el

sellado se quita, debe reemplazarse con uno nuevo.

Ver página 39 para las dimensiones

Altitud

Hasta 2000m

Humedad Relativa

80% máx. hasta 31°C, disminuyendo al 50%

máx. a 40° C

Panel frontal

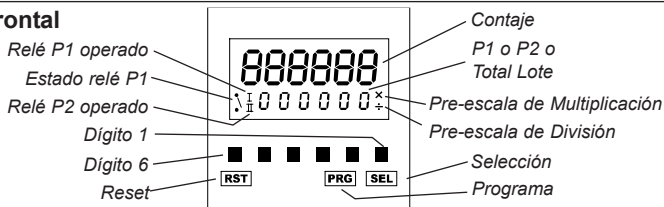

Los botones del panel frontal son utilizados para programar el contador y para visualizar y establecer los valores preselección P1 y P2. Todos los botones pueden ser deshabilitados mediante la entrada "Inhibición de Teclado". (ver *Programación*, página 24).

Reset Automático (ver 1 y 3 en la página 35)

Cuando el Reset Automático está activado, el contador automáticamente vuelve a la preselección como se indica a continuación:

En el modo Reset a Cero, el contador se resetea a cero cuando se alcance el valor P1

En el modo Reset a P1, el contador se resetea a P1 cuando se alcance el valor cero

Reset del Panel Frontal y Reset Externo (Reset RST / Ext.)

El Reset puede ser realizado presionando el botón RST o aplicando una señal en la entrada Exterior del Reset. Cualquier relé activo volverá a su condición normal.

Si la operación de Reset Externo es de seguridad crítica, se recomienda que la señal de Reset Externo derive desde una fuente de alimentación independiente que permanecerá estable si se interrumpe la alimentación de 7922.

Preselección P1 y P2

El valor mínimo posible para P1 y P2 es 000001 (excepto en modo de Preselección Dual, cuando P2 puede resetearse a cero). P1 y P2 deben ser mayores de cualquier valor de

pre-escala de multiplicación, o la unidad puede no operar correctamente.

La preselección P1 puede establecerse en cualquier momento.

En el modo Reset a Cero, el cambio se aceptará inmediatamente.

En el modo Reset a P1, el cambio no se aceptará hasta después del Reset

La preselección P2 puede establecerse como se muestra a continuación.

El cambio se aceptará inmediatamente.

Modos de Contaje (ver página 35)

Los diagramas muestran como los Relés P1 y P2 están controlados por el Contaje, por Total Lote y por el Reset.

Los diagramas muestran como el Contaje está reseteado a cero o a P1 por el Reset Automático. De todos modos, el Contaje puede ser reseteado en cualquier momento por el Reset RST/Ext.

El contador puede contar hasta 999999, o hacia abajo hasta -99999. Más allá de estos límites, el contador continuará a contar interiormente, pero el visualizador destellará 999999 o -99999 hasta que el contaje retorne debajo del límite, o el contador se resetee mediante el Reset RST/EXT.

Modo Preselección Dual

En el modo Preselección Dual, P1 y P2 son utilizados independientemente para el control de la operación del contador y de los relés.

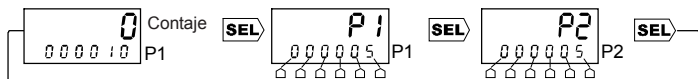

Presione SEL, luego use los botones de Dígitos para cambiar P1. El visualizador destellará. Presione SEL nuevamente para aceptar el nuevo valor P1, luego use los botones Dígitos para cambiar P2. Presione SEL nuevamente para aceptar el nuevo valor de P2. Si SEL no se presiona dentro de los 30 segundos del último cambio de P1 o P2, volverán a sus valores originales.

1 Preselección Dual con Reset Automático encendido

Nota: El Relé P1 puede configurarse en Bloqueo.

Nota: Si el Relé P2 está configurado en Bloqueado, este retornará al modo normal al mismo tiempo que el Relé P1

2 Preselección Dual con Reset Automático apagado

Nota: Si los Relés P1 o P2 están configurados en Bloqueo, volverán a normal con el Reset RST/Ext.

Modo Lote

En el modo Lote, P1 y P2 están utilizados en combinación para controlar la operación del contador y de los relés.

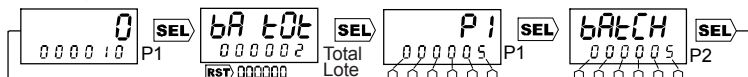

Configure P1 y P2, como se muestra con anterioridad para el modo Preselección Dual.

Cuando se visualiza Total Lote, el botón RST puede usarse tanto para reseteado a cero como para pasar por el ciclo entre cero y el valor original. Presione SEL para aceptar ambos valores.

Nota: El Relé P2 no puede configurarse en Pulsado.

Nota: El Relé P2 opera cuando el Total Lote alcanza el valor P2. Volverá al estado normal cuando el Total Lote se resetea a cero.

3 Modo Lote con Reset Automático encendido

Nota: El Relé P1 no puede configurarse en Bloqueo.





Nota: El Total Lote incrementa en el Reset Automático.

4 Modo Lote con Reset Automático apagado

Nota: Si P1 está configurado en Bloqueo, con el Reset RST/Ext. volverá al valor normal.



Nota: El Total Lote aumenta con el primer Reset RST/Ext. después que haya sido alcanzado P1.



Clavija	Descripción	Campo
1	Alimentación CC auxiliar -ve	0V - Véase clavija 2, abajo
2	Alimentación CC auxiliar +ve	Alimentación (véase páginas 37 y 38) El contador puede ser alimentado por la red eléctrica CA, en este caso que las clavijas 1 y 2 suministran una alimentación auxiliar (+12V CC +20% -10%, 75mA máx recomendado) la cual, en el caso que fuese necesario, puede ser utilizada para alimentar los sensores. En alternativa, el contador puede ser alimentado por una fuente CC exterior (12-24V CC $\pm 10\%$, 100mA), conectada a las clavijas 1 y 2.
3	4/5 Común	Véase Polaridad de ingreso, página 23
4	Entrada Reset Exterior (Entrada R) 	Optoaislado, 12-240 V $\pm 10\%$ CC o 50/60Hz CA Véase especificaciones, página 20
5	Entrada Inhibición Teclado (Entrada K) 	Optoaislado, 12-240 V $\pm 10\%$ CC o 50/60Hz CA Véase especificaciones, página 20 Esta entrada puede ser utilizada para deshabilitar los pulsadores del panel frontal, pero sólo si está configurado con la opción Inhibición. Véase Programación, página 24
6	Neutro	de 94 a 240VAC $\pm 10\%$ 50/60 Hz
7	Bajo tensión	
8	P2 Contactos	Contactos de relé aislados
9		50/60Hz 300V CA máx, 220V CC máx
10	P1 Contacto Normalmente Abierto	Véase Especificaciones, página 20
11	P1 Contacto común	Véase Relés, página 23
12	P1 Contacto Normalmente Cerrado	
13	14/15 Común	Véase Polaridad de ingreso, página 23
14	Entrada B 	
15	Entrada A 	5-30 VCC Véase especificaciones, página 20

Entradas A y B en el modo Unidireccional

En los dos modos Unidireccionales, el conteo es incrementado o reducido por la entrada A, mientras que la dirección depende de la entrada B.

-  En el modo Unidireccional Alto, ambas entradas son entradas de velocidad alta, apropiadas sólo para fuentes electrónicas de señal, por ej. transistores, interruptores de proximidad, encoders.
-  En el modo Unidireccional Bajo, ambas entradas son entradas de velocidad baja (máx. 30Hz), apropiada para fuentes de cierre de contacto, por ej. microinterruptores, relés, pulsadores. Todo ruido de contacto se quita mediante el filtrado. También pueden usarse para fuentes de señal electrónicas.

Entradas A y B en modo Cuadratura

En el modo Cuadratura, el conteo es incrementado o reducido dependiendo de la diferencia de fase entre la entrada A y la entrada B.

-  En este modo, ambas entradas son entradas de velocidad alta, apropiada sólo para fuentes de señal electrónica, por ej. transistores, interruptores de proximidad, encoders.

Entrada K (Teclado Inhibición) y entrada R (Reconfiguración)

-  Ambas entradas son entradas de velocidad baja como descrito con anterioridad.

Cables

El tamaño máximo del cable que puede aceptar es el conector:

Sección: 2.5 mm²; diámetro 1,8 mm. (equivalente al cable sólido 13 AWG)

22 ver página siguiente

 Cualquier cable de señal conectado a esta unidad no debe de exceder de 30 metros. Si se instalan cables de señal que sean llevados fuera del edificio, sera necesario instalar unidades adicionales de protección de onda.

Polaridad de Entrada (ver página 37)

Las entradas A y B (clavijas 15 y 14) pueden ser entradas C.C. tipo sink o source, dependiendo de la manera que están cableadas, con respecto a la entrada Común (clavija 13), como se muestra en los ejemplos debajo indicados y en las páginas 37 y 38. La clavija 1 deben ser conectadas como se muestra en los ejemplos abajo.

Las entradas opto-aisladas K y R (clavijas 5 y 4) pueden ser entradas C.A. o C.C. tipo sink o source, dependiendo de la manera en que están cableadas con respecto a la entrada Común (clavija 3), como se muestra en los ejemplos debajo indicados y en las páginas 37 y 38. *Sólo K y R están completamente aislados también por las clavijas de alimentación.*

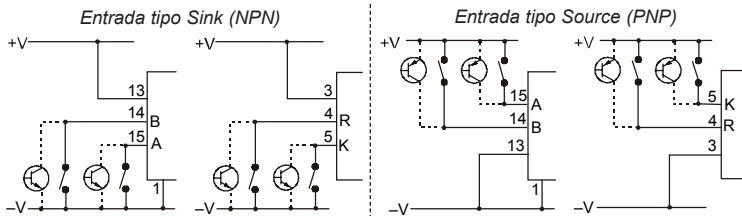

Nota: Clavijas Comunes 13 y 3

Estas clavijas generalmente deben ser conectadas correctamente para sus entradas de trabajo. Para señales de C.C., a +V o -V, como se muestra en los ejemplos anteriores y en la página 37. Para señales de C.A. (5/4/3 sólo), como se muestra en el ejemplo 4 en la página 37.

Dirección del Contaje (Ver página 36)

En todos los modos, la dirección del contaje depende del modo de Reset (ver *Programación*) y en el cableado Sink/Source como se muestra en la figura. La dirección del contaje y los límites que provocan el contaje se muestran mediante las flechas debajo indicadas.

Para el modo unidireccional, las direcciones de contaje obtenidas con el circuito abierto de entrada B están marcadas *.

Nota: La dirección del contaje no debe cambiar en menos de 25 μ , o la unidad puede no operar correctamente.

Relés (ver página 38)

El relé P2 puede programarse para estar normalmente abierto o normalmente cerrado. En el caso del relé P1, el contacto P1A puede programarse para estar normalmente abierto o normalmente cerrado. P1B siempre estará al contrario que P1A.

Los relés pueden programarse independientemente para operar en modo pulsado o bloque. En el modo pulsado (El relé P1: Sólo *Reset Automático apagado*), el relé operará por el periodo de tiempo establecido por el programa. En el modo bloqueado, el relé operará y permanecerá en esa condición, hasta que se aplique un reset desde el Panel Frontal o Exterior.

Los relés pueden programarse para volver a un estado de seguridad conocido en caso de una falla en la alimentación o en la entrada del modo de programa. Las tres alternativas son:

Corriente - los contactos permanecerán en el mismo estado anterior al evento;

Reset - los contactos volverán a su estado normal, no operados;

Configuración - los contactos volverán a el estado de operación.

Programación

- Para entrar en el modo Programación, presione y retenga PGM por 3 segundos.
- Presione el Dígito 1 para correr a través de los menús, o PGM para salir del modo Programación.
- Presione SEL para seleccionar un menú, luego Dígito 1 para correr a través de las opciones.
- Presione SEL para seleccionar una opción, o PGM para salir sin cambios del menú.
- Presione el botón Dígito para ajustar una configuración numérica, por ej. tiempo de pulso.
- Presione SEL para aceptar la configuración, o PGM para salir sin cambios de la configuración.
- Presione PGM (hasta cuatro veces) para salir del modo Programación.

Menú principal	
dEC Pt	Menú Punto decimal
PSCALE	Menú Pre-escala
INPUt	Menú Modo de Entrada
bRtCH	Menú Modo Lote
rESEt	Menú Modo de Reset
INH b!	Menú Inhibición
AutO	Menú Reset Automático
r lCOnD	Menú Condición Relé P1
r tYPE	Menú Tipo de Relé P1
r ISAFE	Menú Estado de Seguridad Relé P1
r2COnD	Menú Condición Relé P2
r2tYPE	Menú Tipo de Relé P2
r2SAFE	Menú Estado de Seguridad Relé P2
LCD bL	Menú LCD de Iluminación posterior
(1)	Salida modo Programación

Si se modifican la **Pre-escala** o el **Modo de Reset**, o el **Modo Lote** la nueva configuración no será totalmente efectiva hasta después de la salida desde el modo de Programación, Y DESPUES de un Reset.

Punto Decimal

El punto decimal puede estar en una de las tres posiciones, o apagado.

Pre-escala

Puede usarse un factor multiplicador o divisor. Si se usa un pre-escala de multiplicación de n, el contador contará: 0, n, 2n, 3n, etc. Si se usa un pre-escala divisor de n, el contador incrementará o reducirá en cada enésimo pulso de entrada.

Modo de Entrada

Ver Modos de Entrada .

Modo Lote

Ver Modos de Contaje.

Modo de Reconfiguración

Ver Reset Automático y Modos de Contaje

Inhibición

Ver Panel Frontal.

Reset Automático

Ver Reset Automático y Modos de Contaje

Relés P1 y P2

Ver Relés

* La **Reset Automático Encendido** y el **Relé P1 Bloqueado** no pueden configurarse juntos.

** En el **Modo Lote**, el **Relé P2** no puede configurarse en Pulsado.

LCD de Iluminación posterior:

puede estar encendido, apagado, o encendido por 30 segundos cuando se presiona el botón.

Punto Decimal

0	SEL	Ningún punto Decimal
0.0	SEL	1 Lugar decimal
0.00	SEL	2 Lugares decimales
0.000	SEL	3 Lugares decimales
1	PGM	Menú principal

Pre-escala

NONE	SEL	Ninguna pre-escala
MULTI	SEL	Multiplicación ----- SEL
DIVIDE	SEL	División ----- SEL
1	PGM	Menú principal

Multiplicación

0.00250 - 9.99999

□ □ □ □ □ □ □ □

División

0.0001 - 9.9999

□ □ □ □ □ □ □ □

Modo de Entrada

UNI HI	SEL	Velocidad unidireccional alta
QUAD HI	SEL	Velocidad de cuadratura alta
UNI LO	SEL	Velocidad baja unidireccional
1	PGM	Menú principal

Modo Lote

OFF	SEL	Modo Lote apagado
ON	SEL	Modo Lote encendido **
1	PGM	Menú principal

Modo de Reset

rst 0	SEL	Reset a Cero
rst P1	SEL	Reset a P1
1	PGM	Menú principal

Inhibición

PROG	SEL	Programación
PG PSt	SEL	Programación y Preselección
ALL	SEL	Todos los pulsadores
1	PGM	Menú principal

Reset Automático

ON	SEL	Encendido *
OFF	SEL	Apagado
1	PGM	Menú principal

Condición Relé P1

N.OPEN	SEL	P1A Normalmente abierto
N.CLS	SEL	P1A Normalmente cerrado
1	PGM	Menú principal

Relé Tipo P1

PULSE	SEL	Pulsado ----- SEL
LATCH	SEL	Bloqueo *
1	PGM	Menú principal

Pulsado

00.01 - 99.99 s

□ □ □ □

Estado de Seguridad Relé P1

Cur	SEL	Estado corriente
rESEt	SEL	Estado normal
SEt	SEL	Estado operado
1	PGM	Menú principal

Condición Relé P2

N.OPEN	SEL	Normalmente abierto
N.CLS	SEL	Normalmente cerrado
1	PGM	Menú principal

Relé Tipo P2

PULSE	SEL	Pulsado ** ----- SEL
LATCH	SEL	Bloqueo
1	PGM	Menú principal

Pulsado

00.01 - 99.99 s

□ □ □ □

Estado de Seguridad Relé P2

Cur	SEL	Estado corriente
rESEt	SEL	Estado normal
SEt	SEL	Estado operado
1	PGM	Menú principal

LCD Iluminación posterior

ON	SEL	Encendido
OFF	SEL	Apagado
DELAy	SEL	Retardo
1	PGM	Menú principal

Specifiche

Display

LCD STN nero su verde, con retroilluminazione a LED giallo/verde.

Memoria di programma

Cicli di cancellazione/scrittura: 1.000.000

Durata: minimo 40 anni

Range di conteggio

da -99999 a 999999

Prescala di conteggio

Moltiplicatore da 0,00250 a 9,99999

Divisore da 1 a 99999

Tempo di risposta in caso di reset esterno

Massimo 2ms

Ingressi di conteggio

Alta velocità: massimo 10kHz (elettronico)

(Prescala di divisione: 7kHz max)

Ciclo di servizio: massimo 60:40

Bassa velocità: massimo 30Hz (chiusura a contatto)

Contatti a relè

Carico resistivo 5A 100.000 manovre

Carico resistivo 2A 1.000.000 manovre

Tempo di reazione: <20ms

Relè P1: Capacità UL

max. 250V AC, max. 125V DC

250VAC 1/6 HP

30VDC 5A

Relè P1: Capacità generali

AC 1250VA max 300V AC

250Vac (cosφ=1): 5A

250Vac (cosφ=0,4): 3A

DC 150W max 220V DC

30Vdc: 5A

Relè P2: Capacità UL

max. 250V AC, max. 125V DC

250VAC 1/6 HP

30VDC 5A

Relè P2: Capacità generali

AC 2000VA max 300V AC

250Vac (cosφ=1): 5A

250Vac (cosφ=0,4): 5A

DC 150W max 220V DC

30Vdc: 5A

Alimentazione (vedi Collegamenti)

da 94 a 240V AC * 10% 50/60Hz

Capacità VA 4VA

oppure da 12 a 24VDC * 10%

corrente tipica 100mA DC (max)

Categoria di installazione (IEC 664)

Categoria di sovratensione II

(Grado di inquinamento 2)

Temperatura d'esercizio

da -10°C a +60°C

Temperatura di stoccaggio

da -20°C a +70°C

Protezione ambientale

IP65 (montaggio a pannello) utilizzando la guarnizione di tenuta fornita in dotazione (senza piastra di montaggio). Se la guarnizione viene smontata, deve essere sostituita con una nuova. Vedi pagina 39 per le dimensioni di montaggio.

Altitudine

Fino a 2000m

Umidità Relativa

Massimo 80% fino a 31°C, a scendere fino al 50% max. a 40°C

Il Pannello Frontale

Relè P1 attivato

Stato Relè P1

Relè P2 attivato

Numero 1

Numero 6

Reset

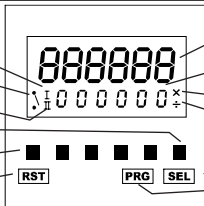

Conteggio

P1 o P2 o

Totale Batch

Moltiplicatore prescala

Divisore prescala

Selezione

Programma

I pulsanti del pannello frontale sono utilizzati per programmare il contatore e per visualizzare e settare le preimpostazioni P1 e P2. Tutti i pulsanti possono essere disabilitati tramite l'ingresso di inibizione tastiera. (Vedi *Programmazione*, pagina 30).

Auto Reset (vedi 1 e 3 a pagina 35)

Quando Auto Reset è attivato, il contatore verrà automaticamente azzerato come segue:

Nella modalità Azzeramento, il contatore viene riazzerato al raggiungimento di P1.

Nella modalità Reset su P1, il contatore viene resettato su P1 al raggiungimento dello zero.

Reset Pannello Frontale e Reset Esterno (RST / Ext. Reset)

Un Reset può essere effettuato premendo il pulsante RST oppure applicando un segnale all'ingresso Reset Esterno. Qualsiasi relè attivo ritornerà nella propria condizione normale.

Se il funzionamento del Reset Esterno è critico ai fini della sicurezza, si raccomanda di derivare il segnale di Reset Esterno da una fonte di alimentazione indipendente che resti stabile in caso di interruzione dell'alimentazione all'unità 7922.

Preimpostazioni P1 e P2

Il minimo valore possibile per P1 e P2 è 000001 (tranne in modalità Dual Preset, quando P2 può essere impostato su zero). P1 e P2 devono essere superiori a qualsiasi valore della

prescala di moltiplicazione, altrimenti l'unità potrebbe non funzionare correttamente.

La preimpostazione P1 può essere settata in qualsiasi momento.

Nella modalità Azzeramento, la modifica verrà accettata immediatamente.

Nella modalità Reset su P1, la modifica verrà accettata solo dopo un Reset.
La preimpostazione P2 può essere impostata come illustrato a seguire.

La modifica verrà accettata immediatamente

Modalità di Conteggio (vedi pagina 35)

Gli schemi mostrano in che modo i Relè P1 e P2 sono controllati nelle modalità Conteggio, Batch Totale e Reset.

Gli schemi mostrano in che modo la modalità Conteggio è resettata su zero o P1 mediante Auto Reset. In tutte le modalità, il Conteggio può essere resettato in qualsiasi momento mediante RST/Reset Esterno.

Il contatore può contare fino a 999999, fine o all'indietro fino a -99999. Oltre questi limiti, il contatore continuerà a contare internamente, ma sul display comparirà in visualizzazione lampeggiante 999999 o -99999 finché il conteggio ritornerà sotto il limite o finché il contatore verrà resettato tramite RST/Reset Esterno.

Modalità Dual Preset

Nella modalità Dual Preset, P1 e P2 sono utilizzati in modo indipendente per controllare il funzionamento del contatore e dei relè.

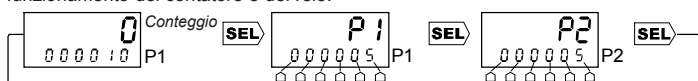

Premere SEL, quindi utilizzare i pulsanti numerici per modificare P1. Il display lampeggia. Ripremere SEL per accettare il nuovo valore P1, quindi utilizzare i pulsanti numerici per modificare P2. Premere nuovamente SEL per accettare il nuovo valore P2.

Se SEL non viene premuto entro 30 secondi dall'ultima modifica eseguita su P1 e P2, questi ultimi ritorneranno ai valori originali.

1 Dual Preset con Auto Reset attivo

Nota: Il Relè P1 non può essere impostato su Bloccato (Latched).

Nota: Se il relè P2 è impostato su Bloccato, tornerà in condizione normale contemporaneamente al relè P1.

2 Dual Preset con Auto Reset disattivo

Nota: Se i Relè P1 o P2 sono impostati su Bloccato, torneranno nello stato normale con RST/Reset Esterno.

Modalità Batch

Nella modalità Batch, P1 e P2 sono utilizzati in combinazione per controllare il funzionamento del contatore e dei relè.

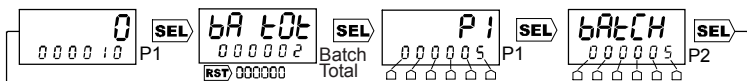

Impostare P1 e P2 come illustrato precedentemente per la modalità Dual Preset.

Quando è visualizzato Batch Total, il pulsante RST può essere utilizzato per azzerare e successivamente per passare ciclicamente tra zero ed il valore originale. Premere SEL per accettare uno dei due valori.

Nota: Il Relè P2 non può essere impostato su Impulsivo.

Nota: Il Relè P2 viene attivato quando Batch Total raggiunge P2. Tornerà nello stato normale all'azzeramento di Batch Total.

3 Modalità Batch con Auto Reset attivo

Nota: Il Relè P1 non può essere impostato su Bloccato.

Nota: Batch Total incrementa con Auto Reset.

4 Modalità Batch con Auto Reset disattivo

Nota: Se P1 è impostato su Bloccato, ritornerà nello stato normale con RST/Reset Esterno.

Nota: Batch Total incrementa al primo RST/Reset Esterno dopo il raggiungimento di P1.



Pin	Descrizione	Campo
1	Alimentazione DC ausiliaria -ve	0V - Vedi pin 2, sotto
2	Alimentazione DC ausiliaria +ve	Alimentazione (vedi pagine 37 e 38) Il contatore può essere alimentato dalla rete AC, nel qual caso i pin 1 e 2 forniscono un'alimentazione ausiliaria (+12V DC +20% - 10%, 75mA max suggerito) che all'occorrenza può essere utilizzata per alimentare i sensori. In alternativa, il contatore può essere alimentato da una fonte DC esterna (12-24V DC \pm 10%, 100mA), collegata ai pin 1 e 2.
3	4/5 Comune	Vedi Polarità di ingresso, pagina 29
4	Ingresso Reset Esterno (Ingresso R)	Optoisolato, 12-240 V \pm 10% DC o 50/60Hz AC Vedi Specifica, pagina 26
5	Ingresso Inibizione Tastiera (Ingresso K)	Optoisolato, 12-240 V \pm 10% DC o 50/60Hz AC Vedi Specifica, pagina 26 Questo ingresso può essere utilizzato per disabilitare i pulsanti del pannello frontale, ma solo se configurato con l'opzione Inibizione. Vedi Programmazione, pagina 30
6	Neutro	
7	Sotto tensione	da 94 a 240VAC \pm 10% 50/60 Hz
8	P2 Contatti	Contatti di relè isolati
9		50/60Hz 300V AC max, 220V DC max
10	P1 Contatto Normalmente Aperto	Vedi Specifica, pagina 26
11	P1 Contatto comune	Vedi Relè, pagina 29
12	P1 Contatto Normalmente	
13	14/15 Comune	Vedi Polarità di ingresso, pagina 29
14	Ingresso B	
15	Ingresso A	5-30 VDC Vedi Specifica, pagina 26

Ingressi A e B in modalità unidirezionale

Nelle due modalità Unidirezionali, il conteggio è incrementato o decrementato dall'Ingresso A, mentre la direzione dipende dall'Ingresso B.

- Nella modalità Unidirezionale High, entrambi gli ingressi sono ingressi ad alta velocità, idonei solo per fonti di segnale elettroniche, ad esempio transistori, interruttori di prossimità, codificatori.
- Nella modalità Unidirezionale Low, entrambi gli ingressi sono ingressi a bassa velocità (max. 30Hz), idonei per fonti di chiusura a contatto, ad esempio microinterruttori, relè, pulsanti. Qualsiasi rumore di contatto viene eliminato mediante filtrazione. Possono essere utilizzati anche per fonti di segnale elettroniche.

Ingressi A e B in Modalità Quadratura

Nella modalità Quadratura, il conteggio viene incrementato o decrementato a seconda della differenza di fase tra l'ingresso A e l'ingresso B.

- In questa modalità, entrambi gli ingressi sono ingressi ad alta velocità, idonei unicamente per fonti di segnale elettroniche, ad esempio transistori, interruttori di prossimità, codificatori.

Ingresso K (Inibizione tastiera) e Ingresso R (Reset)

Entrambi gli ingressi sono ingressi a bassa velocità come sopra descritto.

Cavi

Le massime dimensioni di cavo compatibili con il connettore sono le seguenti: sezione trasversale 2,5mm²; diametro 1,8mm (equivalente ad un cavo rigido 13 AWG).

- Ogni cavo di segnale collegato a questo dispositivo non può essere più lungo di 30 metri

Se i cavi di segnale sono installati su un percorso esterno all'edificio, è necessario installare dispositivi di protezione di rete addizionali.

Polarità d'Ingresso (vedi pagina 37)

Gli ingressi A e B (pin 15 e 14) possono essere ingressi dc sink o source, a seconda del tipo di cablaggio rispetto all'ingresso Comune (pin 13), come illustrato negli esempi seguenti e alle pagine 37 e 38. Il Pin 1 deve essere collegato come illustrato negli esempi sotto.

Gli ingressi optoisolati K e R (pin 5 e 4) possono essere ingressi ac o dc sink o source, a seconda del tipo di cablaggio rispetto all'ingresso Comune (pin 3), come illustrato negli esempi seguenti e alle pagine 37 e 38.

Solo K e R sono completamente isolate dai pin di alimentazione.

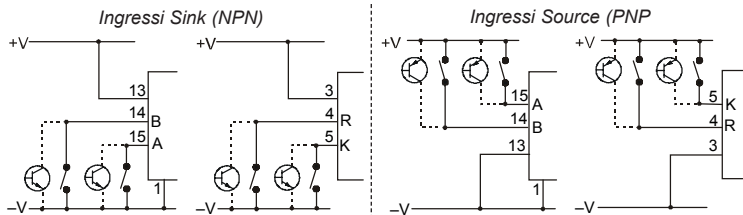

Nota: Pin Comuni 13 e 3

Questi pin devono sempre essere correttamente collegati affinché i rispettivi ingressi possano funzionare correttamente.

Per i segnali dc a +V o -V, come illustrato negli esempi precedenti e a pagina 37.

Per i segnali ac (solo 5/4/3) come mostrato nell'esempio 4 a pagina 37.

Direzione di Conteggio (vedi pagina 36)

In tutte le modalità, la direzione di conteggio dipende dalla modalità Reset (vedi Programmazione) e dal cablaggio Sink/Source, come illustrato nei corrispondenti schemi. La direzione di conteggio e i fianchi che innescano il conteggio sono illustrati dalle frecce. Per la modalità unidirezionale, le direzioni di conteggio ottenute con il circuito aperto dell'ingresso B sono contrassegnati con *.

Nota: La direzione di conteggio non deve variare in meno di 25 μ s, altrimenti l'unità potrebbe non funzionare correttamente.

Relè (vedi pagina 38)

E' possibile programmare il relè P2 per essere aperto o chiuso normalmente. Nel caso del relè P1, il contatto P1A può essere programmato per essere aperto o chiuso normalmente. P1B sarà sempre l'opposto di P1A.

I relè possono essere programmati indipendentemente per funzionare in modalità impulsiva o bloccata. Nella modalità impulsiva (Il relè P1: solo *Auto Reset disattivato*), il relè funzionerà per un periodo di tempo impostato dal programma. Nella modalità bloccata, il relè si attiverà e resterà in tale condizione fino al reset.

I relè possono essere programmati per tornare in uno stato di sicurezza noto nell'eventualità di una caduta di alimentazione o con l'attivazione del modo programmazione. Sono previste le tre seguenti alternative:

Corrente - i contatti restano nello stesso stato antecedente all'evento;

Reset - i contatti tornano nel loro normale stato non attivato;

Set - i contatti ritornano nel loro normale stato attivato.

Programmazione

- Premere e tenere premuto PGM per 3 secondi per accedere alla modalità Programmazione.
- Premere il tasto numerico 1 per passare da un menu all'altro o PGM per uscire dalla modalità Programmazione.
- Premere SEL per selezionare un menu, quindi il pulsante numerico 1 per far scorrere le opzioni disponibili.
- Premere SEL per selezionare una opzione o PGM per uscire dal menu senza modifiche.
- Premere i pulsanti numerici per intervenire su una impostazione numerica, ad esempio la durata d'impulso.
- Premere SEL per accettare l'impostazione oppure PGM per uscire senza modifiche.
- Premere PGM una o due volte per uscire dalla modalità Programmazione.

Menu Principale	
dEC Pt SEL	Menu Punto Decimale
PSCAL E SEL	Menu Prescala
INPU L SEL	Menu Modalità Ingresso
BRtCH SEL	Menu Modalità Batch
rESEt SEL	Menu Modalità Reset
INH Ib I SEL	Menu Inibizione
AUtO SEL	Menu Auto Reset
r ICOnD SEL	Menu Condizione Relè P1
r ItYPE SEL	Menu Tipo Relè P1
r ISAFE SEL	Menu Stato Sicurezza Relè P1
r2COnD SEL	Menu Condizione Relè P2
r2tYPE SEL	Menu Tipo Relè P2
r2SAFE SEL	Menu Stato Sicurezza Relè P2
Lcd bL SEL	Menu Retroilluminazione LCD
(1) PGM	Uscita dalla modalità Programmazione

Se la **Modalità Prescala** o **Reset** o **Batch** viene modificata, la nuova configurazione diventerà pienamente effettiva solo dopo l'uscita dalla modalità Programmazione, E SUCCESSIVAMENTE DOPO un reset.

Punto Decimale

Il punto decimale può trovarsi in una di tre posizioni, oppure off.

Prescala

E' possibile utilizzare un fattore di moltiplicazione o divisione. Se viene utilizzata una prescala di moltiplicazione n, il contatore conterà: 0, n, 2n, 3n ecc. Se viene utilizzata una prescala di divisione n, il contatore incrementerà o decremerà ad ogni nmo impulso d'ingresso.

Modalità Ingresso

Vedi *Modalità d'ingresso*.

Modalità Batch

Vedi *Modalità di Conteggio*

Modalità Reset

Vedi *Modalità Auto Reset e Conteggio*

Inibizione

Vedi *Pannello Frontale*

Auto Reset

Vedi *Modalità Auto Reset e Conteggio*

Relè P1 e P2

Vedi *Relè*

* Le modalità **Auto Reset Attivato** e **Relè P1 Bloccato** non possono essere impostate contemporaneamente.

** Nella **Modalità Batch**, il Relè P2 non può essere impostato su *Impulsivo*.

Retroilluminazione LCD:

può essere acceso, spento o accendersi per 30 secondi con la pressione di un pulsante.

Punto Decimale

0	SEL	Nessun punto decimale
0.0	SEL	1 posizione decimale
0.00	SEL	2 posizioni decimali
0.000	SEL	3 posizioni decimali
1	PGM	Menu principale

Prescala

NONE	SEL	Nessuna prescala
MULTI	SEL	Moltiplicazione
DIVIDE	SEL	Divisione
1	PGM	Menu principale

Moltiplicazione

0.00250 - 9.99999

□ □ □ □ □ □ □ □

Divisione

0.0001 - 9.9999

□ □ □ □ □ □ □ □

Modalità Ingresso

UNI HI	SEL	Alta velocità unidirezionale
QUAD HI	SEL	Alta velocità quadratura
UNI LO	SEL	Bassa velocità unidirezionale
1	PGM	Menu principale

Modalità Batch

OFF	SEL	Modalità Batch disattivata
ON	SEL	Modalità Batch attivata **
1	PGM	Menu principale

Modalità Reset

rst 0	SEL	Azzeramento
rst P1	SEL	Reset su P1
1	PGM	Menu principale

Inibizione

Pr09	SEL	Programmazione
P9 P5t	SEL	Programmazione e Preimpostazioni
ALL	SEL	Tutti i pulsanti
1	PGM	Menu principale

Auto Reset

ON	SEL	Auto Reset attivato *
OFF	SEL	Auto Reset disattivato
1	PGM	Menu principale

Condizione del Relè P1

N. OPEN	SEL	P1A Normalmente aperto
N. CLS	SEL	P1A Normalmente chiuso
1	PGM	Menu principale

Tipo relè P1

PULSE	SEL	Impulsivo ----- SEL
LATCH	SEL	Bloccato *
1	PGM	Menu principale

Impulsivo

00.01 - 99.99 s

□ □ □ □

Stato di Sicurezza del Relè P1

Cur	SEL	Stato attuale
rESEt	SEL	Stato normale
SEt	SEL	Stato attivato
1	PGM	Menu principale

Condizione del Relè P2

N. OPEN	SEL	Normalmente aperto
N. CLS	SEL	Normalmente chiuso
1	PGM	Menu principale

Tipo relè P2

PULSE	SEL	Impulsivo ** ----- SEL
LATCH	SEL	Bloccato
1	PGM	Menu principale

Impulsivo

00.01 - 99.99 s

□ □ □ □

Stato di Sicurezza del Relè P2

Cur	SEL	Stato attuale
rESEt	SEL	Stato normale
SEt	SEL	Stato attivato
1	PGM	Menu principale

Retroilluminazione LCD

ON	SEL	On
OFF	SEL	Off
dELAY	SEL	Ritardo
1	PGM	Menu principale



WARNING

INSTALLATION AND MAINTENANCE MUST BE CARRIED OUT BY SUITABLY QUALIFIED PERSONNEL ONLY. HAZARDOUS VOLTAGES MAY BE PRESENT ON THE CONNECTION TERMINALS.

Installation

This product is intended to be installed in accordance with the operating and installation requirements of Overvoltage Category II and Pollution Degree 2 (as defined by IEC 664). It must be fitted in a suitable enclosure which is accessible to qualified personnel only. See page 39 for panel cut-out dimensions.

When using an AC supply to power the unit a suitable fuse must be used. The recommended fuse is type - S504-250mA manufactured by Bussmann.

Fuse details: Antisurge 250mA, Rating 250VAC, Breaking capacity 35A @250VAC, UL recognised (file no E75865), complies with IEC127.

The relay output circuits must be fitted with fuses suitable for the voltage and current being switched.

All conductors carrying hazardous voltage should have external switching or disconnect mechanisms fitted which provide at least 3mm of contact separation in all poles.

Failure to install or operate the unit in accordance with the above requirements may result in the electrical safety of the unit being impaired.

Maintenance

Ensure that all power sources to the unit are isolated prior to maintenance, inspection or cleaning.

There are no user serviceable parts inside this unit. Under no circumstances should the case be opened.

All external wiring connections should be inspected at regular intervals. Any damaged wiring should be replaced and any loose connections should be retightened.

Cleaning should be carried out using a dry cloth to wipe the casing of the unit.



ACHTUNG

INSTALLATION UND WARTUNG DÜRFEN NUR VON ENTSPRECHEND GESCHULTEN MITARBEITERN VORGENOMMEN WERDEN. AN DEN ANSCHLUSSKLEMMEN KÖNNEN LEBENSGEFÄHRLICHE HOCHSPANNUNGEN ANLIEGEN.

Installation

Dieses Produkt ist gemäss den Betriebs- und Installationsanforderungen von Schutzklasse II und Funkstörklasse 2 (entsprechend der Definition durch IEC 664) zu installieren.

Es muss in einem geeigneten Schutzbereich aufgestellt werden, der nur für entsprechend geschulte Mitarbeiter zugänglich ist. Abmessungen der Tafelaussparung siehe S. 39.

Wenn das Gerät über eine Wechselspannungsquelle versorgt wird, muss eine geeignete Sicherung verwendet werden. Empfohlen werden Sicherungen vom Typ S504-250mA, hergestellt von Bussmann.

Kenndaten der Sicherung: Absicherung gegen Stromspitzen 250mA, Sicherungsbemessung 250VAC, Ausschaltleistung 35A bei 250VAC, anerkannt durch UL (AktENZEICHEN E75865), entspricht IEC127.

Die Ausgangsschaltkreise des Relais müssen mit geeigneten Sicherungen entsprechend den geschalteten Spannungen und Strömen versehen werden.

Alle Stromleiter, an denen gefährliche Spannungen anliegen, müssen mit externen Schalt- oder Trennvorrichtungen versehen werden, die einen Kontaktabstand von mindestens 3 mm an allen Polen herstellen.

Wenn das Gerät nicht entsprechend den vorstehenden Anforderungen installiert und betrieben wird, ist die elektrische Sicherheit des Geräts nicht gewährleistet.

Wartung

Alle Stromquellen des Geräts müssen vor Wartungs-, Inspektions- und Reinigungsmassnahmen isoliert werden.

Benutzerseitige Massnahmen an den Teilen im Geräteinneren sind nicht möglich. Das Gehäuse darf unter keinen Umständen geöffnet werden.

Alle externen Kabelverbindungen müssen in regelmässigen Abständen inspiziert werden. Beschädigte Kabelverbindungen müssen ersetzt und lose Verbindungen nachgezogen werden.

Die Reinigung des Geräts ist durch Wischen des Gehäuses mit einem trockenen Tuch vorzunehmen.



RECOMMANDATION IMPORTANTE

L'INSTALLATION ET L'ENTRETIEN DOIVENT ETRE REALISES UNIQUEMENT PAR UN PERSONNEL SPECIALEMENT QUALIFIE. DES TENSIONS DANGEREUSES PEUVENT ETRE PRESENTES SUR LES BORNIERES DE RACCORDEMENT.

Installation

Ce produit doit être installé conformément aux normes Surtension Catégorie II et Pollution Niveau 2 de fonctionnement et d'installation (selon les réglementations IEC 664).

Il doit être inséré dans un boîtier adapté uniquement accessible au personnel qualifié.

Voir page 39 pour les dimensions de découpe du panneau.

Avec une alimentation en alternatif, l'appareil doit être protégé par des fusibles adéquats. Le type de fusible recommandé est le - S504-250mA fabriqué par Bussman.

Détails du fusible : fusible à action très rapide 250mA, Calibre 250VCA, Capacité de coupure 35A @250VCA, homologué UL (fichier n° E75865), en conformité aux réglementations IEC127.

Les circuits de sortie de relais doivent être munis de fusibles adaptés aux tensions et courants commutés.

Tous les conducteurs avec tension à risques doivent être munis d'interrupteurs externes ou de sectionneurs ayant au moins 3 mm de séparation de contact sur tous les pôles.

L'inobservation des instructions ci-dessus lors de l'installation ou de la mise en service peuvent provoquer des problèmes de sécurité électrique pouvant endommager l'appareil.

Entretien

Veiller à ce que toutes les tensions d'alimentation de l'appareil soient isolées avant d'effectuer des travaux de maintenance, d'inspection ou de nettoyage.

Aucune pièce de cet appareil n'est réparable par l'utilisateur. Le boîtier ne doit pas être ouvert, sous aucun prétexte.

Tous les branchements extérieurs doivent être inspectés à intervalles réguliers. Tout fil endommagé doit être remplacé et toutes les connexions desserrées doivent être resserrées.

Le nettoyage doit être fait avec un chiffon sec pour dépoussiérer le boîtier de l'unité.



ATENCION

LA INSTALACION Y EL MANTENIMIENTO DEBE SER EFECTUADO CONVENIENTEMENTE POR PERSONAL CAPACITADO. SOBRE LOS TERMINALES DE CONEXION PUEDEN ESTAR PRESENTES VOLTAJES PELIGROSOS.

Instalación

Este producto está destinado a ser instalado de acuerdo con los requerimientos de operación e instalación de la Categoría II de Sobrevoltaje y Grado 2 de Contaminación (como está definido por IEC 664). Debe ser colocado en un apropiado contenedor que sea accesible sólo al personal calificado. Ver página 39 para las dimensiones del panel.

Cuando para alimentar la unidad se use un voltaje C.A., se debe usar un fusible

appropriato. El fusible recomendado es el Tipo - S504-250MA fabricado por Bussmann. Detalles del Fusible: Sobrecorriente 250 mA, Servicio 250 VAC, Poder de Interrupción 35A a 250VAC, reconocido por UL (fichero n° E75865), de acuerdo con las normas IEC127.

Los circuitos de salida del relé deben estar instalados con fusibles apropiados de acuerdo a los valores máximos de voltaje y corriente que se conmutan.

Todos los conductores que lleven voltajes peligrosos deben tener instalados mecanismos externos de interrupción o desconexión que provea una separación entre los contactos de por lo menos 3mm en todos los polos.

Podría afectarse la seguridad eléctrica de la unidad si ésta no se instala o se opera de acuerdo a los requerimientos anteriormente mencionados.

Mantenimiento

Asegúrese que todas las fuentes de energía de la unidad estén aisladas con anterioridad al mantenimiento, inspección o limpieza.

No hay ningún componente dentro de esta unidad que pueda repararse por el usuario. Bajo ninguna circunstancia la caja debe ser abierta.

Todas las conexiones del cableado externo deben inspeccionarse periódicamente. Deben reemplazarse todos los cables dañados y debe ajustarse toda conexión floja.

La limpieza sobre la caja de la unidad debe efectuarse utilizando un paño seco.



ATTENZIONE

L'INSTALLAZIONE E LA MANUTENZIONE DEVONO ESSERE ESEGUITE ESCLUSIVAMENTE DA PERSONALE DEBITAMENTE QUALIFICATO. IN CORRISPONDENZA DEI MORSETTI DI COLLEGAMENTO POTREBBERO ESSERE PRESENTI TENSIONI PERICOLOSE.

Installazione

Il presente prodotto deve essere installato secondo i requisiti di funzionamento e installazione della Categoria di Sovratensione II ed il Grado di Inquinamento 2 (come definito da IEC 664).

L'unità deve essere installata in una idonea custodia, accessibile unicamente al personale qualificato. Si rimanda alla pagina 39 per le dimensioni per il montaggio a pannello.

Se l'unità è alimentata in corrente alternata, utilizzare un fusibile idoneo. Si raccomanda un fusibile tipo - S504 - 250mA prodotto da Bussmann.

Dettagli del fusibile: Resistenza a sovracorrenti transitorie 250mA, capacità 250VAC, capacità di apertura 35A a 250VAC, riconoscimento UL (reg. n°. E75865), conforme con IEC127.

I circuiti di uscita a relé devono essere equipaggiati con fusibili compatibili con la tensione e la corrente di commutazione.

Tutti i conduttori che portano tensioni pericolose devono essere dotati di meccanismi di commutazione o scollegamento esterni che garantiscano almeno 3 mm di separazione a livello di tutti i poli.

L'installazione o l'utilizzo dell'unità in contravvenzione con i requisiti che precedono può compromettere la sicurezza elettrica dell'unità.

Manutenzione

Assicurarsi che tutte le fonti di alimentazione dell'unità siano adeguatamente isolate prima di procedere alla manutenzione, ispezione o pulizia.

All'interno dell'unità non sono presenti componenti manutenibili dall'utente. Evitare nel modo più assoluto di aprire la custodia dello strumento.

Controllare regolarmente tutti i collegamenti esterni. Sostituire eventuali cavi danneggiati e riserrare qualsiasi collegamento allentato. Utilizzare un panno asciutto per pulire la custodia dell'unità.

Count Modes, Zählermodi, Modes Compteur, Modo de Contaje, Modalità Conteggio

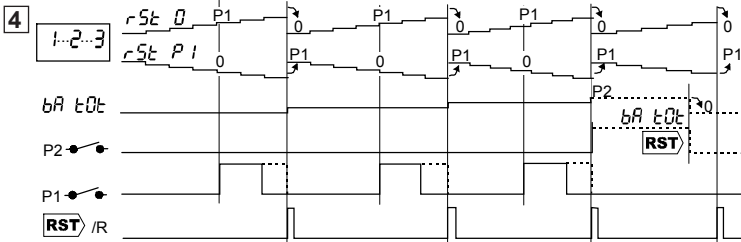
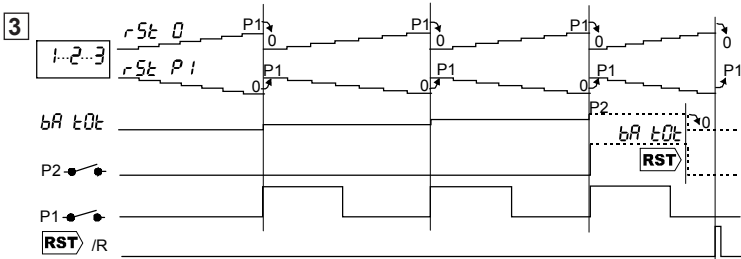
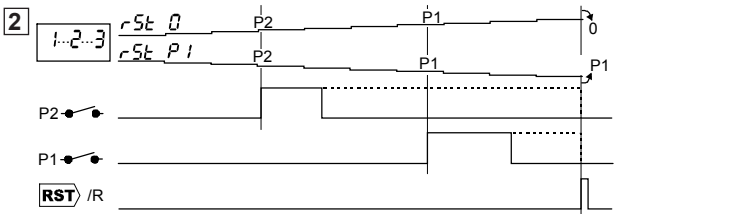
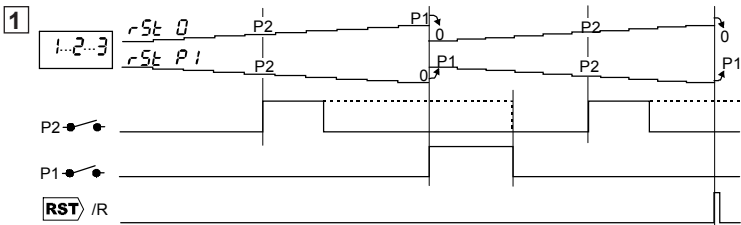

Input Modes, Eingangsmodi, Modes d'entrée, Modos de Entrada, Modalità Ingresso

Unidirectional, Unidirektional, Unidirectionnel, Unidireccional, Unidirezionale

Sink, Récepteur (NPN)

Source, (PNP)

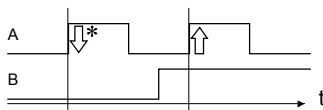
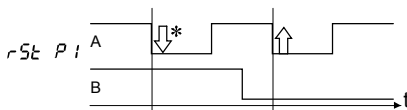
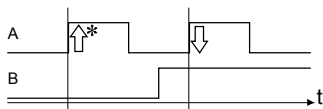
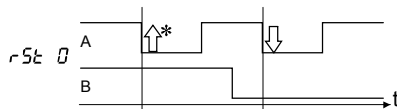

Quadrature, Quadratur, Cuadratura, Quadratura

Sink, Récepteur (NPN)

Source, (PNP)

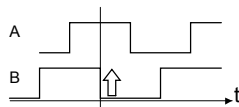
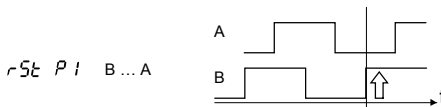
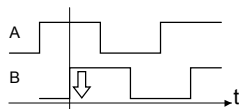
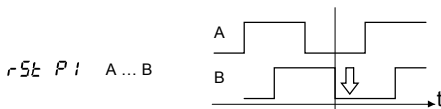
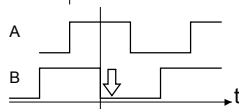
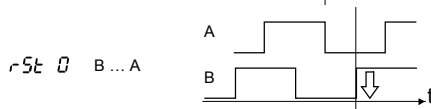
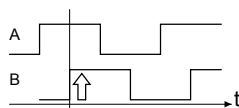
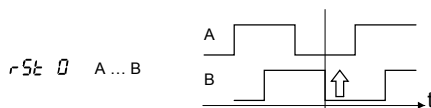

Input examples, Anschlussbeispiele, Exemples d'Entrées, Ejemplos de entrada, Esempi di ingresso

1

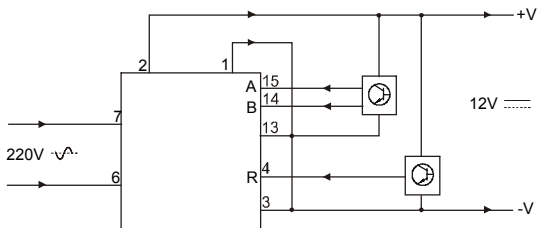

2

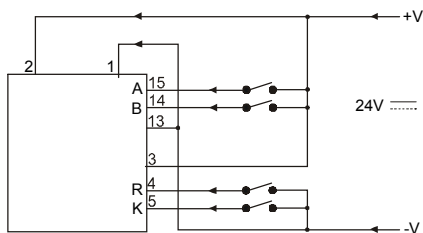

3

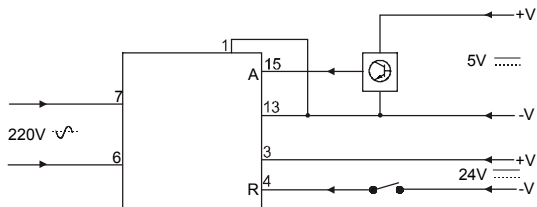

4

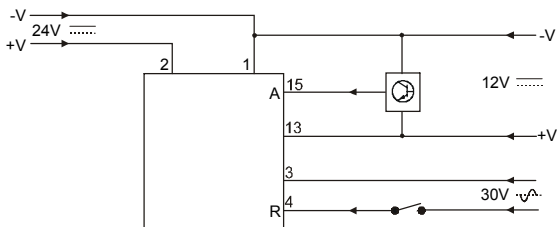

Connections, Anschlüsse, Connexions, Conexiones, Collegamenti

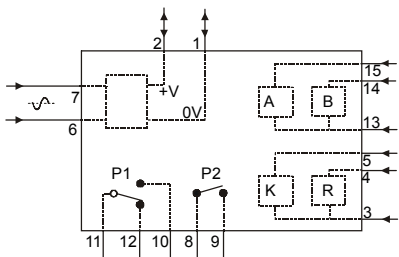

Relay examples, Beispiele Relaisanschlüsse, Exemples de Relais, Ejemplos de Relé, Esempi di relé

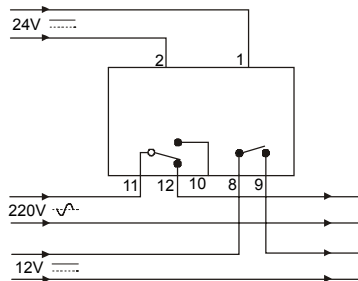
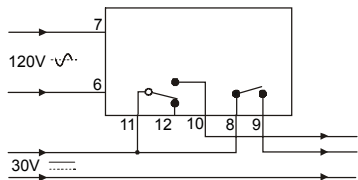
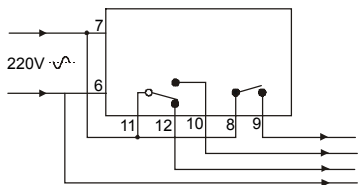

Dimensions, Abmessungen, Dimensiones, Dimensioni

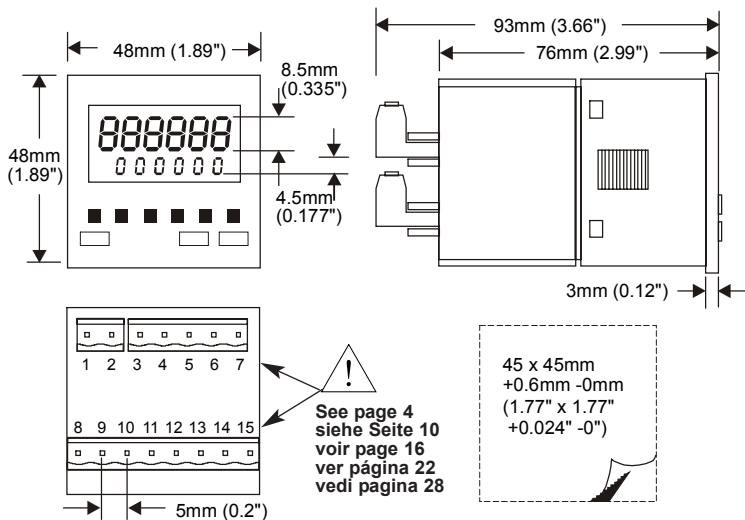

Screw-fixed bezel, Frontrahmen mit Schraubenbefestigung, Cadre à vis, Marco fijado con tornillos, Cornice a vite

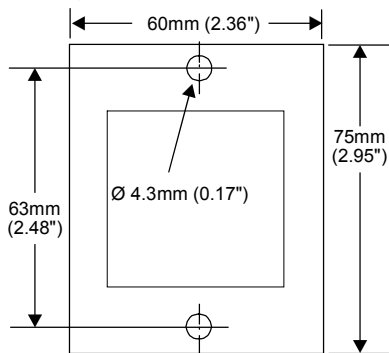

Fixing Clip, Befestigungsklammer, Clip de fixation, Clip fijación, Fermaglio di fissaggio

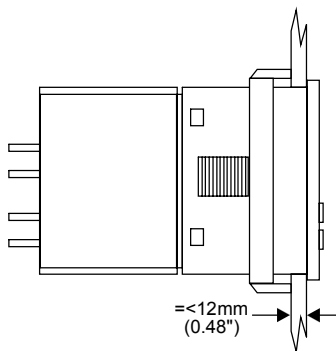

Trumeter Company Ltd, Milltown Street, Radcliffe, Manchester, M26 1NX,
England

Tel: +44 (0)161 724 6311 Fax: +44 (0)161 724 9455

e-mail: sales.uk@trumeter.com

Trumeter Company Inc. (USA), 1020 North West 6 Street, Deerfield Beach,
Florida 33442, USA

Tel: +1 954 725 6699 Fax: +1 954 725 5599

email: sales.usa@trumeter.com

Trumeter (Malaysia) Sdn. Bhd., Lot 2835, Lorong Perusahaan Lapan B,
Kawasan Perusahaan Perai, 13600 Perai, Pulau Pinang, Malaysia

Tel: +604 3999 580 Fax: +604 3999 685

email: sales.malaysia@trumeter.com

Trumeter France, 99 rue Parmentier, BP 304, 59666 VILLENEUVE D'ASCQ
CEDEX, France

Tel: +33 (0) 3 20 59 16 26 Fax: +33 (0) 3 20 59 16 27

email: ventes.france@trumeter.com

Trumeter Deutschland, Postfach 1215, D-71141, Steinenbronn, Deutschland

Tel: +49 (0)7157 20801 Fax: +49 (0)7157 20813

email: verkauf.deutschland@trumeter.com

Trumeter Ireland, 9 Barrow Mews, Centaur Street, Carlow, Co. Carlow,
Republic of Ireland

Tel: +353 (0)59 917 0777 Fax: +353 (0)59 917 0785

e-mail:sales.ireland@trumeter.com

<http://www.trumeter.com>