



**Chicago
Pneumatic**

Operator's Manual

CP9426 & CP9427

Ratchet Wrench



WARNING

To reduce risk of injury, everyone using, installing, repairing, maintaining, changing accessories on, or working near this tool must read and understand these instructions, as well as separately provided safety instructions part number 6159948710, before performing any such task.

Air Diagram

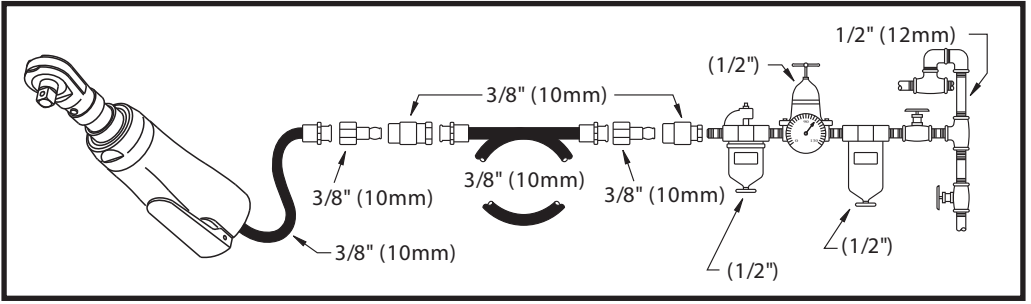

Fig. 01

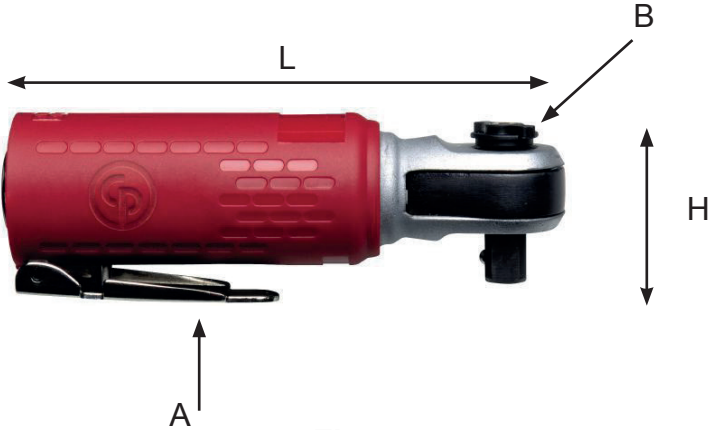
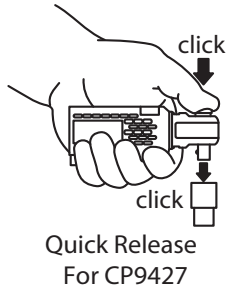

Fig. 02

Model	Drive	Torque		Free speed	Dimension L	Air Consumption Average	Weight	Inner Hose Dia.	Air Inlet	Sound pressure L_{PA}	Sound power L_{WA}	Vibrations	
		Working	Max									a_{hd}	K
	1	2	3	4	5	6	7	8	9	10			
[Inch]	[ft-lb] [Nm]	[RPM]	[inch] [mm]	[NI/s] [SCFM]	[kg] [lb]	[inch] [mm]	[inch]	[dB(A)]	[dB(A)]	[m/s ²] [m/s ²]			
CP9426	1/4	5 7	27 35	270	5.1 128	1.4 3	0.5 1.1	3/8 10	1/4"	82	93	5	1.5
CP9427	3/8	5 7	27 35	270	5.1 128	1.4 3	0.5 1.1	3/8 10	1/4"	82	93	5	1.5



1. Technical Data

Model	Drive	Torque		Free speed	Dimension L	Air Consumption Average	Weight	Inner Hose Dia.	Air Inlet	Sound pressure L_{pA}	Sound power L_{wA}	Vibrations	
		Working	Max									a_{hd}	K
	1	2	3	4	5	6	7	8	9	10			
	[min ⁻¹]	[inch] [Nm]	[RPM]	[inch] [mm]	[lit/s] [SCFM]	[kg] [lb]	[inch] [mm]	[inch]	[dB(A)]	[dB(A)]	[m/s ²]	[m/s ²]	

max. pressure 6.3bar(90psi)

a_h : Vibration level, k Uncertainty ; L_{pA} Sound pressure dB(A), $K_{wA} = K_{vib} = 3$ dB Uncertainty.

Declaration of noise and vibration statement (ISO 15744 and ISO 28927-2)

All values are current as of the date of this publication. For the latest information please visit www.cp.com.

These declared values were obtained by laboratory type testing in accordance with the stated standards and are suitable for comparison with the declared values of other tools tested in accordance with the same standards. These declared values are not adequate for use in risk assessments and values measured in individual work places may be higher. The actual exposure values and risk of harm experienced by an individual user are unique and depend upon the way the user works, the workpiece and the workstation design, as well upon the exposure time and the physical condition of the user. We, CHICAGO PNEUMATIC TOOLS, cannot be held liable for the consequences of using the declared values, instead of values reflecting the actual exposure, in an individual risk assessment in a work place situation over which we have no control. This tool may cause hand-arm vibration syndrome if its use is not adequately managed. An EU guide to managing hand-arm vibration can be found at www.pneurop.eu/uploads/documents/pdf/PN3-02-NV_Declaration_info_sheet_0111.pdf. We recommend a programme of health surveillance to detect early symptoms which may relate to noise or vibration exposure, so that management procedures can be modified to help prevent future impairment.

Additional Vibration Information

This tool may cause hand-arm vibration syndrome if its use is not adequately managed.

This additional vibration information may be of assistance to employers in meeting their obligations (for example under EU Directive 2002/44/EC) to assess the risks to their workers arising from hand arm vibration associated with the use of this tool.

Ratchet wrenches are suitable for assembly and disassembly operations in confined spaces.

- The declared vibration value can be used to estimate vibration during rundown. Continuous ratcheting against a run-down bolt may produce a vibration emission in the range 3.5 m/s² to 7.5 m/s² (vibration total values)
 - Only use this tool for work which other types of wrenches, which present lower vibration risks, are unable to perform satisfactorily.
 - The vibration emission varies greatly with task and operator technique. Emissions outside the quoted range may occur for some applications.
 - Operators should optimize their technique and select a suitable wrench in order to minimize the ratcheting time at the end of each run-down or when backing-off assembled fasteners.
 - For the intended application of this tool, we estimate that normal operation should involve a ratcheting time against a run-down fastener of less than 0,5s per fastener on a hard joint and up to 3s on a soft joint.
- We point out that application of the tool to a sole specialist task may produce a different average emission and in such cases we strongly recommend a specific evaluation of the vibration emission.

2. Machine type(s)

- This product is designed for installing and removing threaded fasteners in wood, metal and plastic. No other use permitted. For professional use only.
- Please read the instructions carefully before starting the machine.

3. Operation

- Fix the accessories properly to the tool.
- Connect device as shown in Fig. 01 to a clean and dry air supply.
- To start the machine, pull the trigger (A). Machine speed is increase by increasing pressure on the trigger. Release the trigger to stop.
- To switch rotation, turn the switch (B) as shown in Fig. 02.

4. Lubrication

- Use an air line lubricator with SAE #10 oil, adjusted to two drops per minute. If an air line lubricator cannot be used, add air motor oil to the inlet once a day.

5. Maintenance instruction

- Follow local country environmental regulations for safe handling and disposal of all components.
- Maintenance and repair work must be carried out by qualified personnel using only original spare parts. Contact the manufacturer or your nearest authorised dealer for advice on technical service or if you require spare parts.
- Always ensure that the machine is disconnected from energy source to avoid accidental operation.
- Disassemble and inspect the tool every three 3 months if the tool is used every day. Replace damaged or worn parts.
- High wear parts are underlined in the parts list.

6. Disposal

- The disposal of this equipment must follow the legislation of the respective country.
- All damaged, badly worn or improperly functioning devices MUST BE TAKEN OUT OF OPERATION.
- Repair only by technical maintenance staff.

7. EC Declaration of conformity

We : CHICAGO PNEUMATIC Tool Co. LLC 1800 Overview Drive Rock Hill, SC 29730 - USA

Machine type(s): Ratchet Wrench

Declare that the product(s): CP9426 & CP9427 Serial Number: 00000 - 99999

Origin of the product : JAPAN

is in conformity with the requirements of the council Directives on the approximation of the laws of the Member States relating : to "Machinery" 2006/42/EC (17/05/2006) applicable harmonised standard(s) : EN ISO 11148-6:2012

Name and position of issuer : Pascal Roussy (R&D Manager)

Place & Date : Saint-Herblain, 11/2015

Technical file available from EU headquarter. Pascal Roussy R&D manager CP Technocenter 38, rue Bobby Sands - BP10273 44800 Saint Herblain - France

Copyright 2015, Chicago Pneumatic Tool Co. LLC

All rights reserved. Any unauthorized use or copying of the contents or part thereof is prohibited. This applies in particular to trademarks, model denominations, part numbers and drawings. Use only authorized parts. Any damage or malfunction caused by the use of unauthorized parts is not covered by Warranty or Product Liability.

Original Instructions

1. Technische Daten

Modell	Antrieb		Drehmoment		Freie Drehzahl	Abmessungen L	Luftverbrauch Durchschn.	Gewicht	Schlauch Ø innen	Lufteinlass	Schalldruck L _{pa}	Schallleistung L _{wa}	Vibrationen	
	Arbeitsend	Max	Arbeitsend	Max									a _{hd}	K
	1	2	3	4	5	6	7	8	9	10				
	[min ⁻¹]	[Zoll] [Nm]	[U/min]	[Zoll] [mm]	[Ni/s] [SCFM]	[kg] [lb]	[Zoll] [mm]	[Zoll]	[dB(A)]	[dB(A)]	[m/s ²]	[m/s ²]		

max. Betriebsdruck 6,3 bar (90psi)

a_n : Vibrationspegel, k Unsicherheit ; L_{pa} Schalldruck dB(A), K_{pa} = K_{wa} = 3 dB Unsicherheit.

Geräuschemissions- und Vibrationsemissionserklärung (ISO 15744 and ISO 28927-2)

Alle Werte aktuell zum Zeitpunkt dieser Veröffentlichung. Gehen Sie für die neuesten Informationen bitte zu www.cp.com.

Diese angegebenen Werte wurden durch Laboruntersuchungen entsprechend den angeführten Normen erhalten und sind für den Vergleich mit den angegebenen Werten anderer Werkzeuge geeignet, die entsprechend derselben Normen getestet wurden. Diese angegebenen Werte sind nicht für die Verwendung in Risikobewertungen geeignet, und an individuellen Arbeitsplätzen gemessene Werte können höher sein. Die tatsächlichen Expositionswerte und das Gefährdungsrisiko für individuelle Nutzer sind einzigartig und hängen von der Arbeitsweise des Nutzers, dem Werkstück, dem Aufbau des Arbeitsplatzes, der Expositionszeit und dem physischen Zustand des Nutzers ab. Wir, CHICAGO PNEUMATIC TOOLS, können nicht verantwortlich gehalten werden für die Konsequenzen aus der Verwendung der erklärten Werte in einer Risikobewertung für eine Arbeitsplatzsituation, über die wir nicht die Kontrolle haben, anstatt von Werten, welche die tatsächliche Exposition wiedergeben. Das Werkzeug kann ein Hand-Arm-Vibrationsyndrom verursachen, wenn es nicht angemessen genutzt wird. Eine EG-Richtlinie für die Handhabung von Hand-Arm-Vibration ist unter www.pneurop.eu/uploads/documents/pdf/FPN3-02-NV_Declaration_info_sheet_0111.pdf zu finden. Wir empfehlen ein Programm der Gesundheitsüberwachung zur Erkennung frühzeitiger Symptome, die mit der Exposition von Lärm oder Vibrationen zusammenhängen können, damit die Handhabungsverfahren modifiziert werden können, um zukünftige Schädigungen zu vermeiden.

Zusätzliche Informationen zur Vibration

Dieses Werkzeug kann bei nicht angemessener Verwendung ein Hand-Arm-Vibrationsyndrom verursachen.

Diese zusätzlichen vibrationsbezogenen Informationen können Arbeitgeber dabei unterstützen, relevante Verpflichtungen zu erfüllen (wie beispielsweise in Verbindung mit der EU-Richtlinie 2002/44/EG), wenn es darum geht, die durch eine Hand-Arm-Vibration verursachten Risiken zu bewerten, denen ihr Personal beim Gebrauch dieses Werkzeugs ausgesetzt ist.

Ratschenschlüssel eignen sich für das Anziehen und Lösen von Schrauben unter beengten Platzverhältnissen.

- Der angegebene Vibrationswert kann zur Vibrations-schätzung während der Einschraubphase verwendet werden. Eine anhaltende Verwendung der Ratschenfunktion an einer eingeschraubten Schraube kann zu einer Vibrationsbelastung im folgenden Bereich führen: Vibrations-Restrisiko-bereich 3.5 - 6.5 Stärke m/s² (Vibrationsgesamtwerte)
- Verwenden Sie dieses Werkzeug nur für Arbeiten, die von anderen Schlüsselarten, mit denen ein geringeres Vibrationsrisiko verbunden ist, nicht zufriedenstellend ausgeführt werden können.
- Die Vibrationsbelastung hängt in großem Maße von der jeweiligen Aufgabe und vom Umgang des Bedieners mit dem Werkzeug ab. Bei manchen Anwendungen können Belastungen auftreten, die außerhalb des angegebenen Bereichs liegen.
- Bediener sollten versuchen, ihre Arbeitsmethode zu optimieren und einen geeigneten Schlüssel auswählen, um die Verwendungsdauer der Ratschenfunktion am Ende jeder Einschraubphase oder beim Ausschrauben montierter Befestigungselemente zu minimieren.
- Um die vorgeschriebene Anwendung dieses Werkzeugs sollte die Verwendungsdauer der Ratschenfunktion während des normalen Betriebs an einem eingeschraubten Befestigungselement pro Ver-schraubung bei einer harten Schraubverbindung weniger als 0,5 s und bei einer weichen Schraubverbindung bis zu 3 s betragen.
- Wir möchten darauf hinweisen, dass bei Verwendung des Werkzeugs für eine einzelne spezielle Aufgabe eine andere durchschnittliche Belastung vorliegen kann. In solchen Fällen empfehlen wir dringend, eine spezifische Bewertung der Vibrationsbelastung vorzunehmen.

2. Typ(en)

- Dieses Produkt ist für die Installation und das Entfernen von Gewindefestigungsmitteln in Holz, Metall und Kunststoff ausgelegt. Keine andere Verwendung zulässig. Nur für professionelle Verwendung.
- Bitte lesen Sie die Anweisungen sorgfältig durch, bevor Sie die Maschine starten.

3. Bedienung

- Bringen Sie das Zubehör richtig am Werkzeug an.
- Schließen Sie das Gerät wie in Abb.01 an eine saubere und trockene Druckluftquelle an.
- Um die Maschine zu starten, muss der Auslöser (A) gezogen werden. Der Druck auf den Abzug bestimmt die Geschwindigkeit des Motors. Um die Maschine zu stoppen, den Auslöser wieder freigeben.
- Die Drehrichtung wird gewechselt, indem der Schalter (B) wie in Abb. 02 gezeigt gedreht wird.

4. Schmierung

- Verwenden Sie einen Luftöler mit SAE # 10 Öl, der auf bis zu zwei Tropfen pro Minute eingestellt ist. Falls kein Luftöler verwendet werden kann, ölen Sie den Einlass 1 Mal täglich mit Druckluft-Motoröl.

5. Wartungsanweisungen

- Beachten Sie die örtlichen Umweltvorschriften für eine sichere Handhabung und Entsorgung aller Bauteile.
- Wartungs- und Reparaturarbeiten sind durch qualifiziertes Personal bei ausschließlicher Verwendung von Original-Ersatzteilen durchzuführen. Wenden Sie sich an den Hersteller oder Ihren nächsten Vertragshändler für Beratung in technischen Fragen oder bei Bedarf an Ersatzteilen.
- Achten Sie immer darauf, dass die Maschine von der Energiequelle getrennt wird, um eine versehentliche Bedienung zu vermeiden.
- Bei täglicher Verwendung des Werkzeugs das Werkzeug alle drei Monate zerlegen und inspizieren Beschädigte oder abgenutzte Teile ersetzen.
- Teile, die einem hohen Verschleiß unterliegen, sind in der Stückliste unterstrichen.

6. Entsorgung

- Die Entsorgung dieser Geräte muss der Gesetzgebung des jeweiligen Landes folgen.
- Alle beschädigten, stark abgenutzten oder falsch funktionierenden Geräte MÜSSEN AUSSER BETRIEB GENOMMEN WERDEN.
- Nur von technischem Wartungspersonal zu reparieren.

7. EG-KONFORMITÄTSERKLÄRUNG

Wir: **CHICAGO PNEUMATIC Tool Co. LLC 1800 Overview Drive Rock Hill, SC 29730 - USA**

Typ(en): **Ratschenschlüssel** Seriennummer: **00000 - 99999**

Erklären hiermit, dass das (die) Produkt(e): **CP9426 & CP9427**

den Anforderungen der EG-Richtlinie zur Angleichung der Rechtsvorschriften der Mitgliedsstaaten entspricht: für "Maschinen" **2006/42/EC (17/05/2006)**

Geltende harmonisierte Norm(e): **EN ISO 11148-6:2012**

Name und Position des Ausstellers : **Pascal Roussy (R&D Manager)**

Ort und Datum : **Saint-Herblain, 11/2015**



Technische Datei bei EU-Hauptbüro erhältlich. Pascal Roussy R&D manager CP Technocenter 38, rue Bobby Sands - BP10273 44800 Saint Herblain - France

Copyright 2015, Chicago Pneumatic Tool Co. LLC

Alle Rechte vorbehalten. Jede nicht ausdrücklich genehmigte Verwendung oder Vervielfältigung des Inhalts, ob ganz oder auszugsweise, ist untersagt. Dies gilt insbesondere auch für Handelsmarken, Modellzeichnungen, Teilenummern und Zeichnungen. Nur vom Hersteller zugelassene Ersatzteile benutzen! Schäden oder Funktionsstörungen, die durch die Verwendung nicht autorisierter Teile verursacht wird, wird von der Garantie oder Produkthaftung nicht abgedeckt.

Ursprüngliche Betriebsanleitung



1. Données techniques

Modèle	Entraînement	Couple		Vitesse à vide	Dimensions L	Consommation d'air Moyenne	Poids	Diamètre interne conduite	Admission d'air	Pression acoustique L _{pa}	Puissance acoustique L _{wa}	Vibrations	
		En fonctionnement	Max									a _{hd}	K
	1	2	3	4	5	6	7	8	9	10			
	[min-1]	[pouce] [Nm]	[RPM]	[pouce] [mm]	[Nl/s] [SCFM]	[kg] [lb]	[pouce] [mm]	[pouce]	[dB(A)]	[dB(A)]	[m/s ²]	[m/s ²]	

pression max. 6.3bar(90psi)

a_c : Niveau de vibration, K Incertitude ; L_{pa} Pression acoustique dB(A), K_{pa} = K_{wb} = 3 dB Incertitude.

Déclaration de niveau sonore et émissions de vibration (ISO 15744 and ISO 28927-2)

Toutes les valeurs sont justes à la date de cette publication. Pour obtenir les dernières informations, veuillez consulter www.cp.com.

Les valeurs indiquées ont été mesurées lors d'essais en laboratoire, dans le respect des normes indiquées et elles correspondent aux valeurs déclarées des autres outils testés selon les mêmes normes. Ces valeurs indiquées ne conviennent pas à l'évaluation des risques et il est possible que les valeurs mesurées aux postes de travail individuels soient plus élevées. Les valeurs d'exposition réelles et les risques encourus par les utilisateurs individuels sont uniques et dépendent de la manière selon laquelle l'utilisateur travaille, de la pièce à usiner et de la conception du banc de travail, ainsi que du temps d'exposition et de la condition physique de l'utilisateur. Nous, CHICAGO PNEUMATIC TOOLS, ne pouvons pas être tenus responsables des conséquences de l'utilisation de valeurs déclarées, plutôt que les valeurs reflétant l'exposition effective, dans une évaluation des risques individuelle sur le lieu de travail pour lequel nous n'avons aucun contrôle. Cet outil peut provoquer un syndrome de vibrations transmise aux mains-bras s'il n'est pas manié de manière adéquate. Un guide de l'UE pour gérer les vibrations sur les mains se trouve sur www.pneurop.eu/uploads/documents/pdf/PN3-02-NV_Declaration_info_sheet_0111.pdf. Nous recommandons un programme de surveillance sanitaire pour détecter les symptômes précoces pouvant être liés à l'exposition au bruit ou aux vibrations, pour que la procédure de gestion puisse être modifiée afin d'empêcher les infirmités.

Informations supplémentaires concernant les vibrations

Cet outil peut causer un syndrome de vibrations main-bras s'il est mal utilisé.

Ces informations supplémentaires concernant les vibrations peuvent aider les employeurs à répondre à leurs obligations (par exemple dans le cadre de la directive européenne 2002/44/CE) d'évaluer les risques pour leurs employés par rapport aux vibrations main-bras associées à l'utilisation de cet outil.

Les clés à cliquet conviennent pour les opérations de montage et de démontage dans les espaces exigus.

- La valeur des vibrations déclarée peut être utilisée pour estimer les vibrations pendant le vissage. Le déclenchement continu du cliquet contre un boulon vissé peut produire des vibrations dans la plage suivante : 3.5 - 6.5 m/s² (valeur totale des vibrations)
- N'utiliser cet outil que pour des travaux que les autres types de clés, qui présentent des risques moindres en matière de vibrations, ne peuvent pas effectuer de manière satisfaisante.
- L'émission de vibrations varie grandement avec la tâche effectuée et la technique de l'opérateur. Des émissions sortant de la plage indiquée peuvent apparaître dans certaines applications.
- Les opérateurs doivent optimiser leur technique et sélectionner une clé adaptée afin de limiter le temps de déclenchement du cliquet à la fin de chaque serrage ou lors du desserrage de fixations assemblées.
- Pour l'application pour laquelle cet outil est prévu, nous estimons qu'une utilisation normale doit impliquer un temps de déclenchement du cliquet contre une fixation vissée de moins de 0,5 s par fixation sur un assemblage rigide et jusqu'à 3 s sur un assemblage élastique.
- Nous rappelons que l'utilisation de l'outil pour tâche spécialisée unique peut produire des émissions moyennes différentes, auquel cas nous recommandons vivement une évaluation spécifique des émissions de vibrations.

2. Type(s) de machine

- Ce produit est conçu pour l'installation et l'enlèvement des attaches filetées en bois, métal et plastique. Aucune autre utilisation n'est autorisée. Réservé à un usage professionnel.
- Veuillez lire attentivement les instructions avant de démarrer la machine.

3. Utilisation

- Installez correctement les accessoires à l'outil.
- Raccordez l'appareil à une source d'alimentation en air sec et propre, selon la fig. 01.
- Pour démarrer la machine, appuyez simplement sur la gâchette (A). La vitesse de la machine augmente en augmentant la pression sur la gâchette. Relâchez la gâchette pour arrêter.
- Réglez la rotation grâce au bouton (B) comme sur la Fig. 02.

4. Lubrification

- Utilisez un graisseur de ligne d'air à la norme d'huile SAE # 10, ajusté à deux gouttes par minute. Si un graisseur de ligne de l'air ne peut pas être utilisé, ajouter de l'huile de moteur à air à l'entrée une fois par jour.

5. Maintenance

- Suivez la réglementation environnementale du pays local concernant la manipulation et la mise au rebut de tous les composants.
- Les travaux d'entretien et de maintenance doivent être réalisés par un personnel qualifié utilisant les pièces de rechange authentiques. Contactez le fabricant ou votre revendeur le plus proche pour des conseils techniques ou si vous avez besoin de pièces de rechange.
- Toujours s'assurer que la machine est débranchée de la source d'alimentation afin d'éviter tout déclenchement accidentel.
- Démontez et inspectez l'outil tous les 3 mois s'il est utilisé quotidiennement. Remplacez les pièces endommagées ou usées.
- Pièces de forte usure sont soulignées dans la liste des pièces.

6. Mise au rebut

- La mise au rebut de cet équipement doit respecter la législation du pays concerné.
- Tous les appareils endommagés ou qui ne fonctionnent pas correctement DOIVENT ÊTRE MIS HORS SERVICE.
- Les réparations doivent uniquement être effectuées par le personnel de maintenance.

7. Déclaration de conformité CE

Nous : CHICAGO PNEUMATIC Tool Co. LLC 1800 Overview Drive Rock Hill, SC 29730 - USA

Type(s) de machine: Clé à chocs

Déclarons que les produits: CP9426 & CP9427 Numéro de série: 00000 - 99999

Origine du produit : JAPAN

est conforme aux exigences de la directive "Machines" du conseil concernant la législation des États membres 2006/42/EC (17/05/2006)

Norme(s) harmonisée(s) applicable(s) : EN ISO 11148-6:2012

Nom et fonction de l'émetteur : Pascal Roussy (R&D Manager)

Lieu et date : Saint-Herblain, 11/2015

Dossier technique disponible auprès du siège social européen. Pascal Roussy R&D manager CP Technocenter 38, rue Bobby Sands - BP10273 44800 Saint Herblain - France

Copyright 2015, Chicago Pneumatic Tool Co. LLC

Tous droits réservés. Toute utilisation ou reproduction non autorisée du contenu ou d'une partie du contenu est interdite. Cette restriction s'applique en particulier aux marques de commerce, dénominations de modèle, numéros de pièces et plans. N'utiliser que des pièces homologuées. Aucun dégât ou défaut de fonctionnement résultant de l'utilisation de pièces non homologuées n'est couvert par la garantie ou la responsabilité de produits.

Instructions originales



1. Datos técnicos

Modelo	Accionamiento	Par		Velocidad libre	Dimensiones L	Consumo de aire Media	Peso	Diámetro Ø de manguera interna	Admisión de aire	Presión sonora	Potencia sonora	Vibración	
		De trabajo	Máx.									a_{hd}	K
	1	2	3	4	5	6	7	8	9	10			
	[min-1]	[Pulgada] [Nm]	[RPM]	[Pulgada] [mm]	[Ni/s] [SCFM]	[kg] [lb]	[Pulgada] [mm]	[Pulgada]	[dB(A)]	[dB(A)]	[m/s ²]	[m/s ²]	

presión máx. 6.3bar(90psi)

a_h : Nivel de vibración, k Incertidumbre ; L_{pa} Presión sonora dB(A), $K_{pa} = K_{wa} = 3$ dB Incertidumbre.

Declaración de emisiones sonoras y de vibraciones (ISO 15744 and ISO 28927-2)

Todos los valores son correctos en el momento de la publicación. Para obtener la información más reciente, visite www.cp.com.

Estos valores declarados se obtuvieron en pruebas de laboratorio en cumplimiento con las normas establecidas y son adecuados para compararse con los valores declarados de otras herramientas comprobadas según los mismos estándares. No son adecuados para utilizarse en evaluaciones de riesgos. Los valores medidos en lugares de trabajo individuales podrían ser más altos que los valores declarados. Los valores de exposición reales y el riesgo de daños experimentado por un usuario individual son únicos y dependen del hábito de trabajo del usuario, la pieza en la que se está trabajando y el diseño de la estación de trabajo, además del tiempo de exposición y las condiciones físicas del usuario. Nosotros, CHICAGO PNEUMATIC TOOLS, no podemos aceptar responsabilidad por las consecuencias de utilizar los valores declarados en lugar de los valores que reflejen la exposición real en una evaluación de riesgo individual y en una situación de lugar de trabajo sobre los que no tenemos ningún control. Esta herramienta puede provocar síndrome de vibración en brazo y mano si no se gestiona adecuadamente su utilización. Encontrará una guía de la UE respecto a la gestión de vibraciones transmitidas al sistema mano-brazo en www.pneurop.eu/uploads/documents/pdf/PN3-02-UV_Declaration_info_sheet_0111.pdf. Se recomienda mantener un programa de control sanitario de detección precoz de los síntomas relacionados con la exposición a vibraciones y ruidos, con objeto de modificar los procedimientos de gestión y así evitar posibles discapacidades.

Información adicional sobre vibraciones

Esta herramienta puede causar síndrome de vi-bración si su uso no se administra de forma adecuada.

Esta información adicional sobre vibraciones puede ayudar a los empleadores en el cumplimiento de sus obligaciones (por ejemplo la Directiva UE 2002/44/CE) a la hora de evaluar los riesgos que sus trabajadores tienen de sufrir vibración transmitida sistema mano-brazo como consecuencia del uso de esta herramienta.

- El valor declarado de la vibración puede utilizarse para estimar la vibración durante la aproximación. El trinquete continuado contra un tornillo de reducción puede producir una emisión de vibración comprendida en la gama Gama de riesgo residual de las vibraciones 3.5 - 6.5 volumen m/s² (valores totales de las vibraciones)
 - Utilice esta herramienta únicamente para trabajar donde otros tipos de llaves, con menores riesgos de vibración, no puedan realizar la labor satisfactoriamente.
 - La emisión de vibraciones varía notablemente dependiendo de la tarea y de la técnica del operario. En algunas aplicaciones puede excederse la gama de emisiones indicada.
 - Los operarios deben optimizar su técnica y seleccionar una llave adecuada con el fin de minimizar el tiempo de trinquete al final de cada aproximación o cuando aseguren los sujetadores montados.
 - Para la aplicación para la que esta herramienta ha sido diseñada, estimamos que la operación normal debe incluir un tiempo de trinquete contra un su-jetador inferior a 0,5 por sujetador en junta dura y de hasta 3 s en junta blanda.
- Nos gustaría indicar que la aplicación de la herramienta en una única tarea especializada puede producir una emisión media distinta y, en tal caso, recomendamos encarecidamente realizar una evaluación específica de la emisión de vibraciones.

2. Tipo(s) de máquina

- Este producto está diseñado para la instalación y desmontaje de componentes roscados en madera, metal y plástico. No se permite ningún otro uso. Solo para uso profesional.
- Por favor, lea atentamente las instrucciones antes de encender la máquina.

3. Funcionamiento

- Acople los accesorios correctamente a la herramienta.
- Conecte el dispositivo como se indica en la fig. 1 a un suministro de aire limpio y seco.
- Para activar el aparato, sencillamente presione el gatillo (A). La velocidad del aparato aumenta al incrementar la presión sobre el gatillo. Suelte el gatillo para detenerlo.
- Para cambiar la rotación, gire el interruptor (B) como se indica en la fig. 02.

4. lubricación

- Utilice un lubricante de aire comprimido con aceite SAE # 10, ajustado a dos gotas por minuto. Si no se puede utilizar un lubricador de aire comprimido, añada aceite de motor de aire en la admisión una vez al día.

5. Instrucciones de mantenimiento

- Siga las regulaciones ambientales locales por países para el manejo seguro y la eliminación de todos los componentes.
- Toda operación de mantenimiento y reparación debe ser realizada por personal cualificado y utilizando exclusivamente piezas de recambio originales. Si necesita consejos sobre asistencia técnica o piezas de recambio, contacte con el fabricante o con su distribuidor autorizado más cercano.
- Asegúrese siempre de que el equipo esté desconectado de la fuente de energía para evitar el funcionamiento accidental.
- Desmonte e inspeccione la herramienta cada 3 meses si la utiliza todos los días. Sustituya las piezas dañadas o desgastadas.
- Las piezas sometidas a mayor desgaste están subrayadas en la lista de piezas.

6. Eliminación

- La eliminación de este equipo debe seguir la legislación del país respectivo.
- Todos los productos dañados, gastados o que no funcionen correctamente deben ser puestos fuera de funcionamiento.
- Las reparaciones deben ser realizadas únicamente por personal de mantenimiento técnico.

7. DECLARACION DE CONFORMIDAD CE

Nosotros: CHICAGO PNEUMATIC Tool Co. LLC 1800 Overview Drive Rock Hill, SC 29730 - USA

Tipo(s) de máquina: Llave de trinquete

Declaramos que el producto: CP9426 & CP9427 Número de serie: 00000 - 99999

Origen del producto : JAPAN

es conforme a los requisitos de la Directiva del Consejo sobre la aproximación de las leyes de los Estados Miembros con relación : a la "maquinaria" 2006/42/EC (17/05/2006) normas armonizadas aplicadas: EN ISO 11148-6:2012

Nombre y cargo del expedidor : Pascal Roussy (R&D Manager)

Lugar y fecha : Saint-Herblain, 11/2015

Ficha técnica disponible en las oficinas centrales de la UE. Pascal Roussy R&D manager CP Technocenter 38, rue Bobby Sands - BP10273 44800 Saint Herblain - France

Copyright 2015, Chicago Pneumatic Tool Co. LLC

Derechos reservados. Cualquier uso o copiado no autorizado del contenido o parte del mismo está prohibido. Esto corresponde en particular a marcas comerciales, denominaciones de modelos, números de partes y dibujos. Utilice partes autorizadas únicamente. La garantía o responsabilidad de productos no cubre ningún daño o defecto causado por el uso de partes

Instrucciones originales



1. Dati Tecnici

Modello	Azionamento	Coppia		Velocità libera	Dimensioni L	Consumo aria Medio	Peso	Diam. Interno Tubo	Preso d'aria	Pressione sonora L_{pA}	Potenza sonora L_{WA}	Vibrazioni	
		Di lavoro	Max.									a_{hd}	K
		1	2									3	4
	[min-1]	[Pollici] [Nm]	[RPM]	[Pollici] [mm]	[litri/s] [SCFM]	[kg] [lb]	[Pollici] [mm]	[Pollici]	[dB(A)]	[dB(A)]	[m/s ²]	[m/s ²]	

max pressione 6.3 bar (90psi)

a_h : Livello di vibrazioni, k Incerto; L_{pA} Pressione sonora dB(A), $K_{pA} = K_{WA} = 3$ dB Incerto.

Dichiarazione relativa al livello di emissione rumori e vibrazioni (ISO 15744 and ISO 28927-2)

Tutti i valori sono vigenti alla data della presente pubblicazione. Per informazioni più recenti, visitare il sito www.cp.com.

I valori dichiarati sono stati ottenuti da test eseguiti in laboratorio in conformità con le norme stabilite e sono adeguati per il confronto con i valori dichiarati di altri utensili testati in conformità con gli stessi standard. I valori dichiarati non sono adeguati alla valutazione dei rischi e possono essere inferiori ai valori rilevati in determinati luoghi lavorativi. I reali valori di esposizione e il rischio di pericolo a cui il singolo utente è soggetto sono esclusivi e dipendono dal modo in cui la persona lavora, dal pezzo in lavorazione e dalla struttura dell'area di lavoro, nonché dai tempi di esposizione e dalle condizioni fisiche dell'utente. Noi, CHICAGO PNEUMATIC TOOLS, non possiamo essere ritenuti responsabili per le conseguenze derivanti dall'uso dei valori dichiarati, anziché di valori che riflettono l'esposizione effettiva, in una specifica valutazione di eventuali rischi in un luogo lavorativo su cui non abbiamo alcun controllo. Se non utilizzato in modo idoneo, questo utensile può provocare la sindrome da vibrazioni mano-braccio. Una guida UE alla gestione delle vibrazioni manobraccio si trova all'indirizzo www.pneurop.eu/uploads/documents/pdf/PN3-02-NV_Declaration_info_sheet_0111.pdf. Si raccomanda l'adozione di un programma di controllo sanitario finalizzato a individuare i primi sintomi di un'eventuale esposizione alle vibrazioni, affinché sia possibile modificare le procedure di gestione e aiutare a prevenire disabilità significative.

Ulteriori informazioni sulle vibrazioni

Se non è gestito correttamente, l'utilizzo del presente utensile può causare la sindrome da vibrazioni mano-braccio.

Le presenti informazioni aggiuntive sulle vibrazioni possono essere di ausilio ai datori di lavoro nell'espletamento dei relativi propri contrattuali (per esempio in conformità alla direttiva UE 2002/44/CE) per valutare i rischi per i lavoratori derivanti dalle vibrazioni mano-braccio associate all'impiego di questo utensile.

- Gli avvitadadi a cricchetto sono adatti per le operazioni di assemblaggio e disassemblaggio in spazi ristretti.
- Il valore dichiarato delle vibrazioni può essere utilizzato per valutare le vibrazioni durante il serraggio. La rotazione continua del cricchetto contro un bullone avvitato può produrre un'emissione vibratoria nell'intervallo Intervallo del rischio vibratorio residuo 3.5 - 6.5 volume m/s² (valori vibratori totali).
- Utilizzare questo utensile esclusivamente per lavorazioni che non possono essere eseguite in modo soddisfacente con altri tipi di avvitadadi, che presentano rischi vibratori inferiori.
- Le emissioni vibratorie variano notevolmente a seconda del compito e della tecnica adottata dall'operatore. Per alcune applicazioni possono verificarsi emissioni non comprese nell'intervallo citato.
- Gli operatori devono ottimizzare la tecnica adottata e scegliere un avvitadadi adatto al fine di minimizzare il tempo di rotazione del cricchetto al termine di ciascun serraggio o durante l'allontanamento dai dispositivi di fissaggio assemblati.
- Per l'applicazione prevista per questo utensile, si valuta che il funzionamento normale implichi un tempo di rotazione del cricchetto contro un dispositivo di fissaggio avvitato inferiore a 0,5 s per dispositivo di fissaggio su un'unica rigida e fino a un massimo di 3 s su un giunto elastico. Si tenga presente che l'impiego dell'utensile per un'unica applicazione specialistica può produrre un'emissione media diversa e in tal caso si raccomanda vivamente una valutazione specifica delle emissioni vibratorie.

2. Tipo

- Questo prodotto è progettato per l'installazione e la rimozione di elementi di fissaggio filettati in legno, metallo e plastica. Nessun altro utilizzo consentito. Solo per uso professionale.
- Si prega di leggere attentamente le istruzioni prima di avviare la macchina.

3. Funzionamento

- Fissare correttamente gli accessori all'utensile.
- Collegare il dispositivo, come mostrato nella Fig. 1, ad una fonte di aria pulita e asciutta.
- Per avviare la macchina, premere semplicemente il grilletto (A). La velocità della macchina aumenta con la pressione sul grilletto. Rilasciare il grilletto per fermarsi.
- Per avviare la rotazione, girare il volantino (B) come indicato nella Fig. 02.

4. Lubrificazione

- Utilizzare un lubrificatore di linea con olio SAE # 10 rettificato per due gocce al minuto. Se un lubrificatore di linea non può essere utilizzata, aggiungere olio motore pneumatico all'ingresso una volta al giorno.

5. Istruzioni per la manutenzione

- Seguire le normative ambientali locali e nazionali per la manipolazione e lo smaltimento di tutti i componenti.
- Gli interventi di riparazione e manutenzione devono essere effettuati esclusivamente da personale qualificato utilizzando solo ricambi originali. Contattare il fabbricante o il rivenditore autorizzato più vicino per ricevere assistenza tecnica o per ordinare i ricambi.
- Assicurarsi sempre che la macchina sia scollegata dalla fonte di energia per evitare l'azionamento accidentale.
- Se l'utensile viene utilizzato quotidianamente, smontarlo e controllarlo ogni tre 3 mesi. Sostituire le parti danneggiate o usurate.
- Le parti altamente soggette a usura sono sottolineate nell'elenco delle parti.

6. Smaltimento

- Lo smaltimento di questa apparecchiatura deve seguire la legislazione del rispettivo paese.
- Tutte le attrezzature danneggiate, fortemente consumate o funzionanti in modo improprio DEVONO ESSERE MESSE FURI SERVIZIO.
- Far riparare solo da personale tecnico di manutenzione.

7. DICHIARAZIONE DI CONFORMITÀ CE

La Società: **CHICAGO PNEUMATIC Tool Co. LLC 1800 Overview Drive Rock Hill, SC 29730 - USA**

Tipo: **Chiave a cricchetto**

Dichiara che il(i) prodotto(i): **CP9426 & CP9427** Numero di serie: **00000 - 99999**

Origine del prodotto : **JAPAN**

è (sono) in conformità con le esigenze previste dalla Direttiva sulla convergenza delle legislazioni degli Stati membri relative: - alle "Macchine" **2006/42/EC (17/05/2006)** norma(e) armonizzata(e) applicabile(i): **EN ISO 11148-6:2012**

Nome e funzione del dichiarante : **Pascal Roussy (R&D Manager)**

Luogo e Data : **Saint-Herblain, 11/2015**

File tecnico disponibile dalla Sede Centrale europea Pascal Roussy R&D manager CP Technocenter 38, rue Bobby Sands - BP10273 44800 Saint Herblain - France

Copyright 2015, Chicago Pneumatic Tool Co. LLC

Tutti i diritti riservati. Qualsiasi uso non autorizzato o copia del contenuto o di parte del contenuto è proibito. Questo vale in particolare modo per i marchi registrati, le descrizioni degli modelli, i numeri delle parti e i disegni. Si avvisa che l'utilizzo di parti originali non è coperto da garanzia o da responsabilità per danni causati da un prodotto difettoso.



1. Technische gegevens

Model	Draaimoment		Vrije snelheid	Afmetingen L	Luchtverbruik Gemiddeld	Gewicht	Binnenlang Ø-Dia	Luchtinlaat	Geluidsdruk L _{PA}	Geluidsterkte L _{WA}	Vibratie	
	Werkend	Max									a _{hd}	K
	1	2	3	4	5	6	7	8	9	10		
	[min-1]	[Inch] [Nm]	[Omv/min]	[Inch] [mm]	[lit/s] [SCFM]	[kg] [lb]	[Inch] [mm]	[Inch]	[dB(A)]	[dB(A)]	[m/s ²]	[m/s ²]

max. druk 6,3 bar (90 psi)

a₁ : Trillingsniveau, k Onzekerheid ; L_{WA} : Geluidsdruk dB(A), K_{WA} = K_{WA} = 3 dB Onzekerheid.

Verklaring van ruis en trillingen (ISO 15744 and ISO 28927-2)

Alle waarden zijn van toepassing op de datum van deze publicatie. Actuele informatie vindt u op www.cp.com.

De opgegeven waarden zijn verkregen door laboratoriumtesten in overeenstemming met de verklaarde eisen en zijn geschikt voor vergelijking met de opgegeven waarden van andere tools die getest zijn volgens de normen. De opgegeven waarden zijn niet voldoende voor gebruik in risico-evaluaties en kunnen de waarden gemeten in individuele werkplekken hoger zijn. De feitelijke blootstellingwaarden en het letselrisico ervaren door een individuele gebruiker zijn uniek en hangen af van de manier waarop de gebruiker werkt, het werkstuk en de inrichting van de werkplek, maar ook van de duur van de blootstelling en fysieke conditie van de gebruiker. Wij, CHICAGO PNEUMATIC TOOLS, kunnen niet aansprakelijk worden gesteld voor de gevolgen van het gebruik van de opgegeven waarden in plaats van de waarden van werkelijke blootstelling in een individuele risico-evaluatie op een werkpleksituatie waarover wij geen controle hebben. Deze tool kan hand-arm vibratiesyndroom veroorzaken als gebruiksregels niet adequaat worden toegepast. Een EU richtlijn inzake het beheer van hand-armtrillingen is te vinden op www.pneuro.eu/uploads/documents/pdf/PN3-02-NV_Declaration_info_sheet_0111.pdf Wij adviseren een beleid voor medische controle voor het opsporen van vroege symptomen die betrekking kunnen hebben op blootstelling aan lawaai of trillingen, zodat de beleidsprocedures kunnen worden gewijzigd om mogelijk schadelijke gevolgen in de toekomst te voorkomen.

Aanvullende informatie over trillingen

Indien dit gereedschap niet naar behoren wordt gebruikt, kan dit het hand-arm vibratiesyndroom veroorzaken.

Deze aanvullende informatie over trillingen kan werkgevers helpen bij het voldoen aan hun verplichtingen (zoals uiteengezet in EU-richtlijn 2002/44/EC) als het gaat om het beoordelen van de kans op het ontwikkelen van het hand-arm vibratiesyndroom als gevolg van het gebruik van dit gereedschap.

- Ratelsleutels zijn geschikt voor montage en demontage werkzaamheden in afgesloten ruimtes.
- De weergegeven trillingswaarde kan worden gebruikt om de trillingen te schatten tijdens het gebruik. Het ononderbroken gebruik van de ratelsleutel op een bout levert trillingen binnen het bereik op Reestriscio trillingen 3.5 - 6.5 volume m/s² (totale trillingswaarde)
- Gebruik dit gereedschap uitsluitend voor werk dat met andere soorten sleutels, die de gebruiker aan minder trillingsrisico's blootstellen, niet naar behoren kan worden uitgevoerd.
- Het trillingsniveau varieert aanzienlijk per taak en per gebruikte techniek. Trillingen die het aangegeven bereik overschrijden treden mogelijk op bij bepaalde toepassingen.
- Bedieners dienen hun techniek te optimaliseren en een geschikte sleutel te selecteren, voor het minimaliseren van de aanhaaltijd of voor het losdraaien van gemonteerde bevestigings.
- Als het gereedschap wordt gebruikt voor de bedoelde werkzaamheden, schatten wij dat de rateltijd op een bevestiging minder is dan 0,5 seconde per bevestiging op een harde verbinding en tot 3 seconden op een zachte verbinding.
- Wij wijzen u erop dat het gebruik van dit gereedschap voor een enkele, specialistische taak een ander gemiddeld trillingsniveau oplevert. In dit geval raden wij u aan een specifieke evaluatie van de trillingen uit te voeren.

2. Machinetype

- Dit product is ontworpen voor het installeren en verwijderen van schroefdraadbewegingen in hout, metaal en kunststof. Andere toepassingen zijn niet toegestaan. Alleen voor professioneel gebruik.
- Lees de instructies aandachtig door voordat u de machine start.

3. Bediening

- Het hulpstuk correct op de tool aanbrengen.
- Sluit het apparaat aan op een schone en droge luchttoevoer. Zie Fig. 01.
- Om de machine te starten, trekt u aan de trekschakelaar (A). De snelheid van machine neemt toe door verhoogde druk op de trekker. De trekschakelaar loslaten om te stoppen.
- Om het roteren in te schakelen, draai de schakelaar (B) zoals afgebeeld in afb. 02.

4. Smering

- Gebruik een olienevelaar met SAE #10 olie, afgesteld op twee druppels per minuut. Als een olienevelaar niet kan worden gebruikt, voeg eenmaal daags luchtmotorolie aan de inlaat toe.

5. Onderhoudsinstructies

- Volg de lokale milieuvorschriften van het land voor veilige hantering en verwijdering van alle componenten.**
- Onderhoudswerkzaamheden en reparaties moeten worden uitgevoerd door gekwalificeerd personeel waarbij alleen originele reserveonderdelen gebruikt mogen worden. Neem contact op met de fabrikant voor de dichtstbijzijnde geautoriseerde dealer voor advies over technisch onderhoud of als u reserveonderdelen nodig hebt.
- Zorg altijd ervoor dat de machine is losgekoppeld van de energiebron om onbedoelde bediening te voorkomen.
- Demonteer en controleer het gereedschap om de drie 3 maanden als het dagelijks wordt gebruikt. Vervang beschadigde of versleten onderdelen.
- Hoge slijtdelen zijn onderstreep in de onderdelenlijst.

6. Verwijdering

- De verwijdering van deze apparatuur moet de wetgeving van het desbetreffende land volgen.
- Alle beschadigde, versleten of slecht functionerende apparatuur moet buiten bedrijf worden gesteld.
- Reparatie alleen door technisch onderhoudspersoneel.**

7. E.G.-VERKLARING VAN OVEREENSTEMMING

De firma is: **CHICAGO PNEUMATIC Tool Co. LLC 1800 Overview Drive Rock Hill, SC 29730 - USA**

Machinetype: **Kroonmoersleutel**

Verklaart hierbij dat het (de) produkt(en): **CP9426 & CP9427** Serienummer: **00000 - 99999**

Herkomst van het product : **JAPAN**

in overeenstemming is (zijn) met de vereisten van de richtlijn van de Raad inzake de onderlinge aanpassing van de wetgevingen van de lidstaten betreffende: "machines" **2006/42/EC (17/05/2006)**

geldige geharmoniseerde norm(en) : **EN ISO 11148-6:2012**

Naam en Functie van de opsteller : **Pascal Roussy (R&D Manager)**

Plaats en datum : Saint-Herblain, **11/2015**

Technisch bestand is verkrijgbaar van het EU-hoofdkwartier. Pascal Roussy R&D manager CP Technocenter 38, rue Bobby Sands - BP10273 44800 Saint Herblain - France

Copyright 2015, Chicago Pneumatic Tool Co. LLC

Alle rechten voorbehouden. Onbevoegd gebruik of kopiëren van de inhoud of een deel daarvan is verboden. Dit geldt in het bijzonder voor handelsmerken, modelbenamingen, onderdeelnummers en teken. Gebruik uitsluitend goedgekeurde onderdelen. Schade of storingen, veroorzaakt door het gebruik van niet-goedgekeurde onderdelen, worden niet door de

Originele instructies



1. Технические характеристики

Модель	Привод	Крутящий момент		Скорость свободного хода	Габаритные размеры L	Расход воздуха Средний	Вес	Внутренний диаметр шланга	Впуск воздуха	Звуковое давление L _{WA}	Мощность звука L _{WA}	Вибрация	
		Рабочий	Макс.									a _{cd}	k
	1	2	3	4	5	6	7	8	9	10			
	[мин-1]	[дюйм][мм]	[об/мин.]	[дюйм][мм]	[л/с][SCFM]	[кг][lb]	[дюйм][мм]	[дюйм]	[дБ(A)]	[дБ(A)]	[м/с²]	[м/с²]	

макс. давление 6,3 бар (90 фунт/кв. дюйм)

a_c : Уровень вибрации, k Неизвестно ; L_{WA} Звуковое давление dB(A), K_{ms} = K_{ms} = 3 dB Неизвестно.

Заявленные шумовые и вибрационные характеристики (ISO 15744 и ISO 28927-2)

Все значения являются действительными на дату настоящей публикации. Для получения дополнительной информации, пожалуйста, посетите веб-сайт www.cp.com. Эти заявленные параметры, полученные при испытаниях в лабораторных условиях согласно указанным стандартам, пригодны для сравнения с заявленными характеристиками других инструментов, тестируемых по тем же стандартам. Заявленные параметры не пригодны для использования в оценках риска, а параметры, измеренные на индивидуальных рабочих местах, могут иметь более высокие значения. Фактические параметры воздействия и риск причинения вреда отдельным лицам могут иметь индивидуальный характер и зависят от приемов работы, обрабатываемой заготовки и особенностей рабочего места, а также от длительности воздействия и физического состояния пользователя. Наша компания, CHICAGO PNEUMATIC TOOLS, не несет ответственности за последствия использования заявленных параметров вместо параметров, отражающих фактическое воздействие, в оценке риска в ситуации, которая создается на индивидуальном рабочем месте и которая находится вне нашего контроля. При неправильной работе с этим инструментом он может вызвать вибрационный синдром кисти руки. Указания ЕС по снижению вибрационного синдрома кисти руки можно найти на www.pneupor.eu/uploads/documents/pdf/PN3-02-NV_Declaration_info_sheet_0111.pdf. Мы рекомендуем программу контроля состояния здоровья, которая обеспечивает раннее обнаружение симптомов вредного воздействия шума и вибрации, позволяя своевременно пересмотреть процедуры руководства работником, чтобы предотвратить ухудшение здоровья в будущем.

Дополнительная информация по вибрации При

неадекватной манере использования данный инструмент может вызвать вибрационный синдром рук.

Эта дополнительная информация по вибрации может помочь работодателям в соблюдении их обязательств (например, согласно Директиве ЕС 2002/44/EC) по

- оценке рисков для их работников в результате вибрационного воздействия на руки, связанного с использованием данного инструмента.
 - Заявленное значение вибрации может использоваться для оценки вибрации в процессе закручивания. Длительное прокручивание трещотки на закрученном болте может создать вибрационную отдачу в диапазоне Диапазон значений остаточного риска вибрационного воздействия - величина м/с² (суммарные значения вибрации).
 - Данный инструмент допускается использовать для проведения только тех видов работ, которые невозможно выполнить на надлежащем уровне с помощью гаечных ключей другого типа, подразумевающих меньшие риски вибрационного воздействия.
 - Уровень вибрационной отдачи существенно различается в зависимости от выполняемой задачи и метода работы оператора. В некоторых областях применения значения отдачи могут выходить за пределы указанного диапазона.
 - Операторам следует оптимизировать метод своей работы и выбрать подходящий гаечный ключ, чтобы свести к минимуму время прокручивания трещотки в конце каждой операции закручивания или при вывинчивании установочных крепежных элементов.
 - Для целевой области применения данного инструмента предполагается, что при нормальной работе время прокручивания трещотки на закрученном крепежном элементе должно составлять менее 0,5 с для каждого крепежного элемента на жестком соединении и не более 3 с на мягком соединении.
 - Для целевой области применения данного инструмента предполагается, что при нормальной работе время прокручивания трещотки на закрученном крепежном элементе должно составлять менее 0,5 с для каждого крепежного элемента на жестком соединении и не более 3 с на мягком соединении.
- Необходимо отметить, что применение данного инструмента для конкретной специальной задачи может создать иное среднее значение отдачи, и в таких случаях настоятельно рекомендуется провести отдельную оценку уровня вибрационной отдачи.

2. Тип(ы) оборудования

- Этот продукт предназначен для монтажа и демонтажа резьбовых крепежных деталей в дереве, металле и пластике. Другое использование запрещено. Для профессионального применения.
- Пожалуйста, внимательно прочтите инструкцию перед запуском инструмента.

3. Работа

- Правильно установите насадки и приспособления.
- Подсоедините устройства, как показано на Рис. 1, для очистки и подачи сухого воздуха.
- Для включения устройства просто нажмите на курок (A). Скорость вращения увеличивается сообразно нажатию на курок. Отпустите курок для остановки.
- Чтобы включить вращение, поверните переключатель (B) как показано на Рис. 02.

4. Смазка

- Используйте масленку для пневмоинлий с маслом SAE # 10, настроенную на две капли в минуту. Если нет возможности использовать масленку для пневмоинлий, добавляйте во впуск масло для пневмодвигателей один раз в день.

5. Инструкция по техническому обслуживанию

- Соблюдайте национальные нормы обслуживания окружающей среды для безопасного обращения и утилизации всех компонентов.**
- Техническое обслуживание и ремонтные работы должны выполняться квалифицированным персоналом с использованием только оригинальных запасных частей. Обратитесь к производителю или к ближайшему авторизованному дилеру по вопросам технического обслуживания и когда требуются запасные части.
- Всегда проверяйте отключение инструмента от источника энергии, чтобы избежать случайного включения.
- Разбирайте и проверяйте инструмент каждые 3 месяца при ежедневном его использовании. Заменяйте поврежденные и изношенные части.
- Детали с быстрым износом подчеркнуты в списке деталей.

6. Утилизация

- Утилизация данного оборудования должна соответствовать законодательству соответствующей страны.
- Все поврежденные, сильно изношенные или неправильно работающие УСТРОЙСТВА ДОЛЖНЫ БЫТЬ ВЫВЕДЕНЫ ИЗ ЭКСПЛУАТАЦИИ.
- Ремонт только персоналом технического обслуживания.

7. ДЕКЛАРАЦИЯ СООТВЕТСТВИЯ

Мы: CHICAGO PNEUMATIC Tool Co. LLC 1800 Overview Drive Rock Hill, SC 29730 - USA

Тип(ы) оборудования: Храповый гаечный ключ

Заявляем, что продукция: CP9426 & CP9427 Серийные номера: 00000 - 99999

Происхождение продукта : JAPAN

соответствует требованиям директиве Европейского Совета относительно законодательства стран-участниц по: "Машинному оборудованию" 2006/42/EC (17/05/2006) применяемые согласованные нормы: EN ISO 11148-6:2012

Фамилия и должность составителя : Pascal Roussy (R&D Manager)

Место и дата : Saint-Herblain, 11/2015

Технический документ доступен в главном офисе Европейского Союза. Pascal Roussy R&D manager CP Technocenter 38, rue Bobby Sands - BP10273 44800 Saint Herblain - France

Copyright 2015, Chicago Pneumatic Tool Co. LLC

Все права защищены. Всякое несанкционированное использование или копирование всего или части настоящего документа запрещается. Этот запрет распространяется в частности на товарные знаки, обозначения моделей, каталожные номера и чертежи. Используйте только утвержденные детали. На любые повреждения или неисправности из-за применения неавторизованных деталей не распространяется действие гарантии или обязательства ответственности за продукцию.

Оригинальная инструкция по эксплуатации



1. Tekniska data

Modell	Drivnerhet	Vridmoment		Fri hastighet	Mått L	Luftförbrukning Genomsnittlig	Vikt	Invärdig slangdia.	Luftintag	Ljudtrycksnivå L _{PA}	Ljudeffekt L _{WA}	Vibrationer	
		Arbetande	Max									a _{hd}	K
	1	2	3	4	5	6	7	8	9	10			
	[min ⁻¹]	[tum] [Nm]	[RPM]	[tum] [mm]	[Ni/s] [SCFM]	[kg] [lb]	[tum] [mm]	[tum]	[dB(A)]	[dB(A)]	[m/s ²]	[m/s ²]	

max. tryck 6,3 bar (90 psi)

a_n: Vibrationsnivå, k Osäkerhet; L_{PA} Ljudtrycksnivå dB(A), K_{PA} = K_{WA} = 3 dB Osäkerhet.

Deklaration av buller och vibrationer (ISO 15744 and ISO 28927-2)

Alla värden är aktuella vid denna publikations utgivningsdatum. För den senaste informationen, besök www.cp.com.

Dessa deklarerade värden erhöles genom laboratorietypprovning i enlighet med de angivna standarderna och är lämpliga för jämförelse med deklarerade värden för andra verktyg som testats i enlighet med samma standarder. Dessa deklarerade värden är inte tillräckliga för användning i riskbedömningar, och värden som uppmätts på enskilda arbetsplatser kan vara högre. De faktiska exponeringsvärdena och risken för skada som en enskild användare kan erfaras är unika och beror på hur användaren arbetar, arbetsstreckets och arbetsplatsens utformning, liksom på exponeringstiden och hälsotillståndet hos användaren. Vi, CHICAGO PNEUMATIC TOOLS, kan inte hållas ansvariga för konsekvenserna av att de deklarerade värdena används istället för värden som speglar den faktiska exponeringen vid en individuell riskbedömning på en arbetsplatsituation som vi inte har någon kontroll över. Detta verktyg kan orsaka hand-arm-vibrationssyndrom om dess användning inte kontrolleras tillräckligt. En EU-guide för hantering av hand-arm-vibrationer finns på www.pneurop.eu/uploads/documents/pdf/PN3-02-NV_Declaration_info_sheet_0111.pdf. Vi rekommenderar ett program för hälsokontroll för att upptäcka tidiga symptom som kan ha med exponering för buller eller vibrationer att göra, så att arbetsledningsprocedurer kan modifieras för att förhindra framtida skador.

Ytterligare information om vibration

Detta verktyg kan orsaka syndrom hand-armvibrationer om det inte används korrekt.

Denna ytterligare vibrationsinformation kan vara till hjälp för arbetsgivare som vill uppfylla sina åtaganden (till exempel enligt EU-direktiv 2002/44/EG) för att bedöma riskerna för sina anställda till följd av syndromet hand-armvibrationer som associeras med att använda detta verktyg.

- Spärnnycklar är lämpliga för montering och demontering i tränga utrymmen.
- Det angivna vibrationsvärdet kan användas för att uppskatta vibrationer vid urladdning. Kontinuerlig kuggning av en förbrukad bult kan ge en vibrationsemission i intervallet Vibrationsens kvarvarande riskområde 3.5 - 6.5 volym m/s²
- Använd endast detta verktyg tillsammans med andra typer av skruvdragare, som har lägre vibrationsrisker och inte fungerar tillfredsställande.
- Vibrationsemmissionen varierar stort med uppgiften samt operatörens teknik. Emissioner utanför det angivna intervallet kan inträffa för vissa tillämpningar.
- Operatörer bör optimera sin teknik och välja en lämplig skruvdragare för att minimera kuggningstiden när en bult är förbrukad eller vid avbäckning av monterade fästelement.
- För den avsedda tillämpningen av detta verktyg, uppskattar vi att normal drift skulle innebära en kuggningstid när ett fästelement är förbrukat på mindre än 0,5 s per fästelement på ett hårt förband och upp till 3 s på ett mjukt förband.
- Vi påpekar att tillämpningen av verktyget till en enda specialuppgift kan ge en annan genomsnittlig emission och i så fall rekommenderar vi en speciell utvärdering av vibrationsvärden.

2. Maskintyp

- Denna produkt är utformad för montering och demontering av gängade fästelement i trä, metall och plast. Ingen annan användning är tillåten. Endast för professionell användning.
- Läs instruktionerna noggrant innan du startar maskinen.

3. Drift

- Fäst tillbehören ordentligt på verktyget.
- Anslut enhet som visas i fig. 01 för att rengöra och torka lufttillförsel.
- För att starta maskinen trycker du bara på avtryckaren (A). Maskinens hastighet ökas genom att du trycker hårdare på avtryckaren. Släpp avtryckaren för att stoppa.
- För att byta rotationsriktning, vrid reglaget (B) som visas på bild 02.

4. Smörjning

- Använd en luftledningssmörjning med SAE #10-oilja, justerad till två droppar per minut. Om en luftledningssmörjning inte kan användas, fyll på motorolja i inloppet en gång varje dag.

5. Underhållsinstruktioner

- Följ lokala miljöregler för säker hantering och kassering av alla komponenter.
- Underhålls- och reparationsarbete måste utföras av kvalificerad personal och de får endast använda originalreservdelar. Kontakta tillverkaren eller en auktoriserad återförsäljare nära dig för råd om teknisk service eller om du har behov av originalreservdelar.
- Se alltid till maskinen är bortkopplad från strömförörjningen för att undvika oavsiktlig start.
- Plocka isär och undersök verktyget en gång var tredje månad om verktyget används varje dag. Byt ut skadade eller slitna delar.
- Delar med högt slitage är understrukna i reservdelslistan.

6. Bortskaffande

- Avyttringen av denna utrustning måste följa lagstiftningen i respektive land.
- Alla skadade, hårt slitna eller felaktigt fungerande enheter måste tas ur drift.
- Reparation får endast utföras av teknisk underhållspersonal.

7. EG-DEKLARATION OM ÖVERENSSTÄMMELSE

Vi: CHICAGO PNEUMATIC Tool Co. LLC 1800 Overview Drive Rock Hill, SC 29730 - USA

Maskintyp: Spärnnyckel

Förklarar att maskinen: CP9426 & CP9427 Serienummer: 00000 - 99999

Produktens ursprung: JAPAN

överensstämmer med kraven i Ministerrådets direktiv om harmonisering av medlemsstaternas lagar rörande: "maskiner" 2006/42/EC (17/05/2006)

tillämpliga harmoniserade standarder: EN ISO 11148-6:2012

Utfärdarens namn och befattning: Pascal Roussy (R&D Manager)

Plats & datum: Saint-Herblain, 11/2015

Teknisk fil tillgänglig från EU:s huvudkontor. Pascal Roussy R&D manager CP Technocenter 38, rue Bobby Sands - BP10273 44800 Saint Herblain - France

Copyright 2015, Chicago Pneumatic Tool Co. LLC

Alla rättigheter förbehålls. All icke auktoriserad användning eller kopiering av innehållet eller del därav är förbjudet. Detta gäller speciellt för varumärken, modellbenämningar, artikelnummer och ritningar. Använd endast auktoriserade delar. All skada eller felaktig funktion orsakat av användning av icke auktoriserade delar täcks ej av garanti eller produktansvarighet.

Originalinstruktioner



1. Tekniske Data

Model	Drev	Moment		Tomgangshastighed	Mål L	Luftforbrug Gennemsnit	Vægt	Indre slange diameter	Luftindtag	Lydtryk L _{PA}	Lydeffekt L _{WA}	Vibration	
		Normal	Maks.									a _{hd}	K
	1	2	3	4	5	6	7	8	9		10		
	[min-1]	[tommer] [Nm]	[o./min.]	[tommer] [mm]	[l/s] [SCFM]	[kg] [lb]	[tommer] [mm]	[tommer]	[dB(A)]	[dB(A)]	[m/s ²]	[m/s ²]	

maks. tryk 6,3 bar (90 psi)

a_n : Vibrationsniveau, k Usikkerhed ; L_{PA} Lydtryk dB(A), K_{PA} = K_{WA} = 3 dB Usikkerhed.

Bekendtgørelse for støj og vibrationer (ISO 15744 and ISO 28927-2)

Alle værdier er dags dato for denne publicering. For nyeste information besøg www.cp.com.

De opgivne værdier blev målt ved tests i et laboratorium i henhold til de opgivne standarder, og kan sammenlignes med data for andre værktøjer testet i henhold til samme standarder. De opgivne data er ikke tilstrækkelige til brug ved risikovurderinger, og værdier målt på individuelle arbejdspladser kan være højere. Den aktuelle påvirkning og risiko for skader der opleves af en individuel bruger er unik, og afhænger af den måde brugeren arbejder, det bearbejdede emne, arbejdspladens indretning, samt tiden for påvirkningen og brugernes fysiske kondition. Vi, CHICAGO PNEUMATIC TOOLS, kan ikke holdes ansvarlig for konsekvenserne ved anvendelse af de opgivne værdier, i stedet for de værdier der viser de aktuelle påvirkninger, ved individuelle risikovurderinger for arbejdspladser, som vi ikke har kontrol over. Dette værktøj kan forårsage hånd-arm vibrationssyndrom, hvis det ikke er håndteret korrekt. En EU-vejledning vedrørende hånd-arm vibrationer findes på www.pneurop.eu/uploads/documents/pdf/PN3-02-NV_Declaration_info_sheet_0111.pdf Vi anbefaler et program for helbredsopvågning for at afsløre tidlige symptomer, der kan hidrøre fra påvirkninger af støj og vibrationer, således at arbejdsprocedurer kan tilpasses for at forhindre fremtidige påvirkninger.

Yderligere vibrationsinformation

Dette værktøj kan forårsage hånd-arm-vibrationssyndrom, hvis anvendelse af værktøjet ikke styres tilstrækkeligt.

Den ekstra vibrationsinformation kan være til hjælp for arbejdsgiverne mht. opfyldelse af deres pligter (f. eks. under EU-direktivet 2002/44/EØF) med henblik på at evaluere risiciene for deres medarbejdere som følge af hånd-arm-vibration i forbindelse med brug af dette værktøj.

- Skraldenøgler er egnet til samling og adskillelse på trange steder.
- Den erklærede vibrationsværdi kan bruges til at estimere vibration under iskrurning. Kontinuerlig tilspænding mod en iskruet bolt kan producere en vibrationsemission i området Vibrationens restrisiko-værdi 3.5 - 6.5 volumen m/sek.² (vibrationens totalværdi)
- Brug kun dette værktøj til arbejde, som andre typer skruenøgler, der udgør en lavere vibrationsrisiko, ikke kan udføre tilfredsstillende.
- Vibrationsemissionen varierer stærkt med opgaven og operatørens teknik. Emissioner uden for det anførte område kan opstå for nogle anvendelser.
- Operatører bør optimere deres teknik og vælge en egnet skruenøgle med henblik på at minimere tilspændingstiden til sidst på hver iskrurning eller når samlede befæstelser aftræjes.
- Til den tiltænkte anvendelse af dette værktøj anslår vi, at normal betjening skulle involvere en tilspændingstid i forhold til en iskruningsbefæstelse på mindre end 0,5 sek. pr. befæstelse på en hård samling og op til 3 sek. på en blød samling.
- Vi gør opmærksom på, at anvendelse af værktøjet til en enkelt specialopgave kan producere en anden gennemsnitlig emission, og i så tilfælde anbefaler vi på det stærkeste en specifik evaluering af vibrationsemissionen.

2. Maskintype

- Dette produkt er udviklet til at installere og fjerne gevindfastgørelser i træ, metal og plast. Ingen anden form for anvendelse er tilladt. Kun til professionel brug.
- Læs vejledningen omhyggeligt, før maskinen startes.

3. Betjening

- Monter tilbehøret omhyggeligt på værktøjet.
- Tilslut enheden, som vist i Fig. 01 for at rense og tørre luftforsyningen.
- For at starte værktøjet, træk blot i udløseren (A). Værktøjets hastighed øges ved at forøge trykket på udløseren. Slip udløseren for at stoppe.
- For at skifte omdrejningsretning, drej omskifteren (B) som vist i Fig. 02.

4. Smøring

- Brug en luftfedningsmøreapparat med SAE # 10 olie, justeret til to dråber i minuttet. Hvis der ikke kan anvendes en luftfedningsmøreapparat, lufttilførsel motorolie til indløbet en gang om dagen.

5. Vedligeholdelsesinstruktioner

- Følg landets lokale miljøregler for sikker håndtering og bortskaffelse af alle komponenter.**
- Vedligeholdelse og reparation skal udføres af en kvalificeret person udelukkende ved brug af originale reservedele. Kontakt producenten eller den nærmeste godkendte forhandler for råd om teknisk service, eller hvis der er behov for reservedele.
- Sørg altid for, at maskinen er koblet fra energikilden, for at undgå utilsigtet drift.
- Adskill og kontroller værktøjet hver tredje (3.) måned, hvis værktøjet anvendes hver dag. Udskift beskadigede og slidte dele. Sørg altid for at maskinen er frakoblet energikilden (trykluft) for at undgå uheld.
- Dele som slides hurtigt er understreget i styklisten.

6. Bortskaffelse

- Bortskaffelsen af dette udstyr skal følge lovgivningen i det pågældende land.
- Alle beskadigede, slidte eller forkert fungerende enheder SKAL tages ud af drift.
- Reparation kun af teknisk vedligeholdelsespersonale.**

7. EF OVERENSSTEMMELSESERKLÆRING

Vi: **CHICAGO PNEUMATIC Tool Co. LLC 1800 Overview Drive Rock Hill, SC 29730 - USA**

Maskintype: **Skraldenøgle**

Serienummer: **00000 - 99999**

erklærer at produktet/produktene: **CP9426 & CP9427**

Produktets oprindelse : **JAPAN**

er i overensstemmelse med kravene i Rådets Direktiv vedr. tilnærmelse mellem medlemslandenes love for, „Maskiner“ **2006/42/EC (17/05/2006)**

gældende harmoniserede standard(er): **EN ISO 11148-6:2012**

Udstederens navn og stilling : **Pascal Roussy (R&D Manager)**

Sted & Dato : **Saint-Herblain, 11/2015**

Teknisk fil er tilgængelig fra EU's hovedkvarter Pascal Roussy R&D manager CP Technocenter 38, rue Bobby Sands - BP10273 44800 Saint Herblain - France

Copyright 2015, Chicago Pneumatic Tool Co. LLC

Alle rettigheder forbeholdes. Al uautoriseret brug eller kopiering af indholdet eller dele deraf er forbudt. Dette gælder specielt varemærker, modelangivelser, reservedelsnumre og tegninger. Brug kun autoriserede reservedele. Skade eller funktionsfejl, som er forårsaget af anvendelse af uautoriserede dele, er ikke dækket af nogen garanti eller produktansvar.

Oprindelige anvisninger



Norsk (Norwegian)

CP9426 & CP9427
Luftdrevet skralle

1. Tekniske data

Modell	Driver	Dreiemoment		Fri hastighet	Dimensjon L	Lufforbruk Gjennomsnitt	Vekt	Innvendig slangedia.	Luftinntak	Lydtrykk L_{pA}	Lydeffekt L_{wA}	Vibrasjoner		
		Operativ	Maks.									a_{hd}	K	
		1	2	3	4	5	6	7	8	9	10			
	[min-1]	[tomme] [Nm]	[O/MIN]	[tomme] [mm]	[Ni/s] [SCFM]	[kg] [lb]	[tomme] [mm]	[tomme]	[dB(A)]	[dB(A)]	[m/s ²]	[m/s ²]		

maks. trykk 6,3 bar (90 psi)

a_n : Vibrasjonsnivå, k Usikkerhet ; L_{pA} Lydtrykk dB(A), $K_{pA} = K_{wA} = 3$ dB Usikkerhet.

Sansvarerklæring for støy og vibrasjonsutslipp (ISO 15744 and ISO 28927-2)

Alle verdier er gyldige på publiseringstidspunktet. Du finner den seneste oppdaterte informasjonen på cp.com.

De angitte verdiene ble oppnådd i tester som brukes i laboratorier i henhold til oppgitte standarder og kan benyttes ved sammenligning med oppgitte verdier for annet verktøy som er testet i henhold til de samme standardene. Disse oppgitte verdiene er ikke tilstrekkelige til risikovurderinger, og verdimålinger på den enkelte arbeidsplass kan være høyere. De faktiske eksponeringsverdiene og risiko for skade som opplever av en enkelt bruker er unike og avhenger både av måten vedkommende arbeider, arbeidsstykket og arbeidsplassens utforming og eksponeringstid og brukerens fysiske tilstand. Vi, CHICAGO PNEUMATIC TOOLS, kan ikke holdes ansvarlige for konsekvenser av bruk av de oppgitte i stedet for verdier som reflekterer faktisk eksponering i en individuell risikovurdering i en arbeids situasjon på arbeidsplasser som vi ikke har kontroll over. Verktøyet kan forårsake hånd/armvibrasjonssyndrom hvis bruken ikke er tilfredsstillende kontrollert. En EU-veiledning for kontroll av hånd/armvibrasjon finnes på www.pneurop.eu/uploads/documents/pdf/PN3-02-NV_Declaration_info_sheet_0111.pdf. Vi anbefaler at bedriftshelsejenseten gjennomfører et program for å dekke tidlige tegn på vibrasjonseksponering, slik at prosedyrene kan endres for å bidra til å unngå fremtidige skader.

Ekstra vibrasjonsinformasjon

Denne verktøyet kan forårsake hånd-arm-vibrasjonssyndrom hvis det ikke håndteres riktig.

Denne ekstra vibrasjonsinformasjonen kan være til hjelp for ansatte for å oppfylle forpliktelsene sine (for eksempel under EU-direktiv 2002/44/EC) om å vurdere risikoene for arbeidere som oppstår ut fra hånd-arm-vibrasjon i forbindelse med bruken av dette verktøyet.

Ratsjånkler egner seg til monterings- og demonteringsoperasjoner på innelukkede plasser.

- Den erklærte vibrasjonsverdien kan brukes til å vurdere vibrasjon i løpet av driften. Kontinuerlig ratsjning mot en neddriftsbolt kan produsere et vibrasjonsutslipp i området Resterende vibrasjonsrisikoområde 3.5 - 6.5volum m/s² (vibrasjon, totale verdier)
- Bruk kun dette verktøyet til arbeid som andre typer nøkler, som har lavere vibrasjonsrisikoer, ikke er i stand til å utføre tilfredsstillende.
- Vibrasjonsutslippet varierer mye med oppgave og operatørfølelse. Utslipp utenfor det oppgitte området kan oppstå for noen bruksområder.
- Operatørene bør optimalisere sin teknikk og velge en egnet nøkkel for å minimalisere ratsjningstiden på slutten av hver drift eller ved uttrekking av monterte festeenheter.
- For det tilskilte bruksområdet for dette verktøyet regner vi med at normal drift inkluderer en ratsjningstid mot en innskruingsfesteenhet på mindre enn 0,5 s per festeenhet på et hardt punkt og inntil 3 s på et mykt ledd.
- Vi utpeker at bruk av verktøyet kun til en spesialistoppgave kan produsere et annet gjennomsnittslutslipp, og i slike tilfeller anbefaler vi på det sterkeste en spesifikk evaluering av vibrasjonsutslipp

2. Maskintype

- Produktet er beregnet for montering og demontering av gjengede festelementer i tre, metall og plast. Bare for profesjonell bruk.
- Vennligst les bruksanvisningen nøye før du starter maskinen.

3. Drift

- Fest tilbehøret skikkelig til verktøyet.
- Tilkoble enheten som vist i fig. 01 til en ren og tørr lufttilførsel.
- Dra i utløseren (A) for å starte maskinen. Maskinshastigheten økes ved å øke trykket på håndtaket. Slipp utløseren for å stoppe.
- For å skifte rotasjonsretning, må du dreie bryteren (B) som vist i Fig. 02.

4. Smøring

- Bruk luftsmører med SAE # 10 olje, justert til to dråper per minutt. Hvis luftsmører ikke kan brukes, fyll luftmotorolje i innløpet en gang om dagen.

5. Vedlikeholdsinstruksjoner

- Følg lokale lands miljøkrav for sikker håndtering og avhending av alle komponenter.**
- V vedlikehold og reparasjon skal kun utføres av kvalifisert personell, og kun originale reservedeler skal brukes. Kontakt produsenten eller nærmeste autoriserte forhandler for råd om teknisk service, eller ved behov for reservedeler.
- Sørg alltid for at maskinen er koblet fra energikilde for å unngå utilsikket bruk.
- Demonter og undersøk verktøyet hver tredje (3.) måned hvis verktøyet brukes hver dag. Skift skadde eller slitte.
- Deler med stor slitasje er understreket i delelisten.

6. Avhending

- Avhending av dette utstyret må følge lovgivningen i det aktuelle landet.
- Alle skadde, slitt eller feilfungerende enheter MÅ TAS UT AV DRIFT.
- Repareres kun av teknisk vedlikeholdspersonell.

7. EF ERKLÆRING OM OVERENSSTEMMELSE

Vi: **CHICAGO PNEUMATIC Tool Co. LLC 1800 Overview Drive Rock Hill, SC 29730 - USA**

Maskintype: **Luftdrevet skralle**

Erklærer at produktet/produktene: **CP9426 & CP9427**

Serienummer: **00000 - 99999**

Produktets opprinnelse : **JAPAN**

er i overensstemmelse med kravene i direktiver vedr. tilnærmet mellom medlemslandenes lover for: «Maskiner» **2006/42/EC (17/05/2006)**

Harmoniserende standarder som er anvendt: **EN ISO 11148-6:2012**

Utsteders navn og stilling : **Pascal Roussy (R&D Manager)**

Sted og dato : Saint-Herblain, 11/2015

Teknisk fil er tilgjengelig fra EU-hovedkontoret. Pascal Roussy R&D manager CP Technocenter 38, rue Bobby Sands - BP10273 44800 Saint Herblain - France

Copyright 2015, Chicago Pneumatic Tool Co. LLC

Med enerett. Uautorisert bruk eller ettertrykk av innholdet eller deler av dette, er forbudt. Dette gjelder særlig varemærker, modellbetegnelser, delenumre og tegninger. Bruk bare originaldeler. Skadde eller funksjonstelt forårsaket av at det er brukt uoriginale deler dekkes ikke av garantien eller produktansvar.

Opprinnelige instruksjoner



1. Tekniset tiedot

Käyttö	Momentti		Vapaa kierros-luku	Ulkomitat L	Ilmankulutus Keskimääräinen	Paino	Sisäletkun Ø	Ilman tuloliitin	Äänenpaine L _{PA}	Äänen voimakkuus L _{WA}	Tärinä	
	Työ	Maks.									a _{hd}	K
1	2	3	4	5	6	7	8	9	10			
[min-1]	[tuuma] [Nm]	[RPM]	[tuuma] [mm]	[lit/s] [SCFM]	[kg] [lb]	[tuuma] [mm]	[tuuma]	[dB(A)]	[dB(A)]	[m/s ²]	[m/s ²]	

suurin paine 6.3 bar (90 psi)

a_h : Värähtelytaso, k Epävarmuus ; L_{PA} Äänenpaine dB(A), K_{PA} = K_{WA} = 3 dB Epävarmuus.

Melupäästö- ja värähtelyvakuutus (ISO 15744 and ISO 28927-2)

Kaikki arvot ovat voimassa tämän julkaisun päivämääränä. Kaisto uusimmat tiedot osoitteesta www.cp.com.

Tässä ilmoitetut arvot on saatu mainittujen normien mukaisissa laboratoriotesteissä, ja niitä voidaan verrata samojen normien mukaisesti testattujen muiden työkalujen ilmoitettuihin arvoihin. Ilmoitetut arvot eivät sovellu riskien arviointiin, ja yksittäisissä työasteissa mitatut arvot voivat olla selostessa mainittuja arvoja suuremmat. Todelliset altistusarvot ja yksilöidön kohdistuvat haitalliset vaikutukset ovat yksilöllisiä. Ne riippuvat työskentelytavasta, työstettävästä kappaleesta, työaseman rakenteesta, altistusajasta ja käyttäjän terveydentilasta. Sen vuoksi CHICAGO PNEUMATIC TOOLS ei voi olla vastuussa tässä ilmoitetuista arvoista (todellisten altistusarvojen sijasta) työpisteessä vallitsevan yksilöllisen riskin määrittämiseen ja siitä aiheutuvista seurauksista olosuhteissa, joihin emme voi millään tavalla vaikuttaa. Tämä työkalu saattaa aiheuttaa käden ja käsivarren HAV-oireyhtymän ellei sitä käytetä ohjeiden mukaisesti. EU-ohje HAV-oireyhtymän käsittelemiseksi löytyy osoitteesta www.pneurop.eu/uploads/documents/pdf/PN3-02-NV_Declaration_info_sheet_0111.pdf Suositamme säännöllisiä terveystarkastuksia tärinäaltistuksen aiheuttamien, tärinänsairauksen viittaavien oireiden havaitsemiseksi ajoissa, jotta työnohjauksella ja työympäristön vaikutavilla toimilla voidaan estää oikeiden pahenemien tulevaisuudessa.

Lisätietoja tärinästä

Tämä työkalu voi aiheuttaa käden täriseämistä, jos sitä ei käytetä oikealla tavalla.

Nämä lisätiedot tärinästä voivat auttaa yrittäjäsi noudattamaan turvallisuusohjeita (esim. EU Direktiivin 2002/44/EC mukaan), arvioiessaan työntekijöiden altistumista käsin tärinä vaaralle tämän työkalun käytöstä johtuen.

- Holkkivaimet sopivat kiinnitys- ja irrotustoimintoihin ahtaissa tiloissa.
- Ilmoitettua tärinäarvoa voidaan käyttää tärinän arviointiin upotuksen aikana. Jatkuva holkkivaimen käyttö kiinnitettyä pulttia vastaan voi aiheuttaa tärinäpäästöt alueella Tärinän jännönsisäriarvo 3.5 - 6.5 määrä m/s² (tärinän kokonaisarvo)
- Käytä tätä työkalua töihin, joissa työympäristö holkkivaimet, joiden tärinärisärit ovat pienemmät, eivät toimi tyydyttävällä tavalla.
- Tärinäpäästöt vaihtelevat huomattavasti tehtävän ja käyttäjän toiminnan mukaan. Päästöt mainitun alueen ulkopuolella voivat syntyä tietyissä sovelluksissa.
- Käyttäjien tulee optimoida tekniikkansa ja valita sopiva avain räikkätoiminnan ajan minimoimiseksi upotuksen lopulla tai kiinnikkeiden irrotuksen yhteydessä.
- Työkalun käyttötarvikkeen mukaisesti, arvioimme, että normaalien käytön yhteydessä räikkätoiminnan aika kiinnikkeen upotuksen yhteydessä tulisi olla alle 0,50 s. kiinnikettä kohtaan kovalla pinnalla ja enintään 3 s. pehmeällä pinnalla.
- Tahdomme huomauttaa, että työkalun käyttö yksittäiseen erikoistehtävään voi tuottaa erilaiset keskimääräiset päästöt ja suosittelemme tässä tapauksessa tärinäpäästöjen erityistä arviointia.

2. Koneen tyyppi (tyypit)

- Tuote on suunniteltu kiertäytyttyjen kiinnikkeiden asennukseen ja irrotukseen puuhun, metalliin ja muoviin. Käyttö muuhun tarkoitukseen on kielletty. Vain ammattikäyttöön.
- Lue ohjeet huolellisesti ennen koneen käynnistämistä.

3. Käyttö

- Kiinnittä lisävarusteet oikein työkaluun.
- Liitä laite kuvassa 01 esitetyllä tavalla ilmansyötön puhdistamiseksi ja kuivaamiseksi.
- Käynnistä kone vetämällä liipaisinta (A). Koneen nopeutta voidaan lisätä lisäämällä liipaisimen painetta. Pysäytä kone vapauttamalla pääliipaisin.
- Vaihda pyörimisääntä kääntämällä kytkintä (B) kuvan 02 mukaisesti.

4. Voitelu

- Käytä SAE #10 -öljyllä varustettua ilmailinjan voitelulaitetta, joka on säädetty kahteen pisaraan minuutissa. Jos ilmailinjan voitelulaitetta ei voida käyttää, lisää syöttöön moottoriöljyä kahdesti päivässä.

5. Huolto-ohjeet

- Seuraa maasi ympäristö määräyksiä koskien kaikkien komponenttien turvallista käsittelyä ja hävittämistä.
- Kunnossapito ja korjaukset on annettava pätevä henkilöstön tehtäväksi ja niissä on käytettävä alkuperäisiä varoimia. Ota yhteys valmistajaan tai lähimpään valtuutettuun jälleenmyyjään, jos tarvitset huoltopalvelua tai varaosia.
- Varmista aina, että laite on irrotettu energialähteestä tahattoman käynnistymisen välttämiseksi.
- Pura ja tarkista työkalu kolmen (3) kuukauden välein, jos se on käytössä päivittäin. Vaihda vioituneet tai kuluneet osat.
- Herkästi kuluvat osat on alleiviivattu osaluettelossa.

6. Hävittäminen

- Tämän laitteen hävittämisessä tulee seurata asianomaisen maan lainsäädännön määräyksiä.
- Kaikki vahingoittuneet, pahoin kuluneet tai heikosti toimivat laitteet ON POISTETTAVA KÄYTÖSTÄ.
- Korjauksen saa suorittaa vain koulutettu huoltohenkilöstö.

7. ILMOITUS YHDENMUKAISUUDESTA EY

Me: CHICAGO PNEUMATIC Tool Co. LLC 1800 Overview Drive Rock Hill, SC 29730 - USA
Koneen tyyppi (tyypit): Räikkävain

Vakuutamme, että tuote (tai tuotteet): CP9426 & CP9427 Sarjanumerot: 00000 - 99999

Tuotteen alkuperä : JAPAN

noudattaa neuvoston direktiivejä ja jäsenmaiden lainsäädäntöä koskien koneita. 2006/42/EC (17/05/2006)

sovellettavat harmonisoidut standardit: EN ISO 11148-6:2012

Julkaisijan nimi ja asema : Pascal Roussy (R&D Manager)

Paikka ja aika : Saint-Herblain, 11/2015

Tekniset tiedot saatavana EU-alueen pääkonttorista. Pascal Roussy R&D manager CP Technocenter 38, rue Bobby Sands - BP10273 44800 Saint Herblain - France

Copyright 2015, Chicago Pneumatic Tool Co. LLC

Kaikki oikeudet pidätetään. Sisällön luvaton käyttö tai kopiointi kokonaan tai osittain on kielletty. Tämä koskee erityisesti tavaramerkkejä, mallinimikkeitä, osanumeroita ja piirustuksia. Käytä vain alkuperäisiä varaosia. Takuu tai tuotevastuu ei kata vahinkoja, jotka ovat syntyneet käytettäessä muita kuin alkuperäisiä varaosia.

Alkuperäiset ohjeet



1. Dados Técnicos

Modelo	Unidade	Binário		Velocidade livre	Dimensões L	Consumo de Ar Média	Peso	Dia. tubo interno	Entrada de ar	Pressão sonora L _{PA}	Potência de Som L _{WA}	Vibração	
		Funcionamento	Máx									a _{hd}	K
1	2	3	4	5	6	7	8	9	10				
[min-1]	[polegada] [Nm]	[RPM]	[polegada] [mm]	[lit/s] [SCFM]	[kg] [lb]	[polegada] [mm]	[polegada]	[dB(A)]	[dB(A)]	[m/s ²]	[m/s ²]		

pressão máx. 6,3 bar (90 psi)

a_n: Nível de vibração, k Incerteza; L_{PA} Pressão sonora dB(A), K_{PA} = K_{WA} = 3 dB Incerteza.

Declaração de ruído e emissão de vibrações (ISO 15744 and ISO 28927-2)

Todos os valores são atuais até à data desta publicação. Para informação mais recente, visite www.cp.com.

Os valores declarados foram obtidos por testes de tipo laboratorial de acordo com as normas indicadas e são adequados para a comparação com os valores declarados de outras ferramentas testadas de acordo com as mesmas normas. Estes valores declarados não são adequados para a utilização em avaliações de risco, e os valores medidos em locais de trabalho podem ser superiores. Os valores atuais de exposição e de risco de danos experimentados por um utilizador individual são únicos e dependem da forma como o utilizador trabalha, da peça de trabalho e do design da estação de trabalho, assim como do período de exposição e da condição física do utilizador. Nós, CHICAGO PNEUMATIC TOOLS, não podemos ser responsabilizados por consequências da utilização dos valores declarados, em vez dos valores que refletem a exposição atual, numa avaliação de risco individual numa situação no local de trabalho na qual não temos qualquer controlo. Esta ferramenta pode provocar síndrome de vibração na mão e braço, se a sua utilização não for devidamente gerida. Pode encontrar um guia da UE para lidar com a vibração da mão e braço em www.pneurop.eu/uploads/documents/pdf/PN3-02-NV_Declaration_info_sheet_0111.pdf. Recomendamos um programa de vigilância da saúde para detectar sintomas precoces que possam estar relacionados com a exposição ao ruído ou vibração, de modo a que os procedimentos de gestão possam ser modificados, para ajudar a evitar danos futuros.

Informações Adicionais sobre Vibração

Esta ferramenta pode causar síndrome de vibração na mão e no braço se seu uso não é administrado de forma adequada.

Estas informações adicionais sobre vibração podem ser úteis para os empregadores no cumprimento das suas obrigações (por exemplo, nos termos da Diretiva UE 2002/44/CE) para avaliar os riscos aos seus trabalhadores decorrentes da vibração nas mãos e nos braços associada ao uso desta ferramenta.

Estas informações adicionais sobre vibração podem ser úteis para os empregadores no cumprimento das suas obrigações (por exemplo, nos termos da Diretiva UE 2002/44/CE) para avaliar os riscos aos seus trabalhadores decorrentes da vibração nas mãos e nos braços associada ao uso desta ferramenta.

- O valor de vibração declarado pode ser usado para estimar a vibração durante a execução. Movimento lento contínuo em relação ao parafuso de redução pode produzir uma emissão de vibração no intervalo Intervalo do risco residual de vibração volume 3.5 - 6.5 m/s² (valores totais de vibração)
- Apenas usar esta ferramenta para o trabalho que outros tipos de torquímetros, que apresentam menor risco de vibração, são incapazes de realizar de forma satisfatória.
- A emissão de vibração varia significativamente com a técnica do operador e tarefa. As emissões fora do intervalo referido podem ocorrer em algumas aplicações.
- Os operadores devem otimizar sua técnica e selecionar um torquímetro adequado para minimizar o tempo do movimento lento no final de cada redução ou ao recuar as fixações montadas.
- Para a aplicação pretendida desta ferramenta, estimamos que a operação normal deve envolver um tempo de movimento lento em relação à fixação de redução de menos de 0,5 s por fixação em uma junta rígida e acima de 3 s em uma junta suave. Ressaltamos que a aplicação da ferramenta para uma tarefa única especializada pode produzir uma emissão média diferente e, nesses casos, recomendamos uma avaliação específica da emissão de vibração.

2. Tipo(s) de máquina

- Este produto é projectado para instalação e remoção de parafusos em madeira, metal e plástico. Não é permitida qualquer outra utilização. Apenas para uso profissional.
- Por favor, leia atentamente as instruções antes de iniciar a máquina.

3. Funcionamento

- Prenda os acessórios devidamente à ferramenta.
- Para um fornecimento de ar limpo e seco, ligue o dispositivo conforme ilustrado na Fig. 01.
- Para ligar o equipamento, basta puxar o gatilho (A). A velocidade da máquina aumenta com o aumento da pressão no gatilho Solte o gatilho para parar.
- Para mudar a rotação, rode o comutador (B) conforme apresentado na Fig. 02.

4. Lubrificação

- Use um lubrificador de linha de ar com óleo SAE # 10, ajustado para duas gotas por minuto. Se não puder utilizar um lubrificador de linha de ar, adicione óleo de motor de ar para a entrada uma vez por dia.

5. Instruções de manutenção

- **Siga os regulamentos ambientais locais do país para um manuseamento seguro e eliminação de todos os componentes.**
- O trabalho de manutenção e reparação deve ser levado a cabo por pessoal qualificado, utilizando apenas peças de substituição originais. Contacte o fabricante ou o seu concessionário autorizado mais próximo para procurar aconselhamento ou assistência técnica ou se necessitar de adquirir peças de substituição.
- Assegure-se sempre de que a máquina está desligada da fonte de energia para evitar operação acidental.
- Desmonte e inspecione a ferramenta a cada três (3) meses, se a ferramenta for utilizada todos os dias. Substitua as peças danificadas ou gastas.
- As peças de alto desgaste estão sublinhadas na lista de peças.

6. Eliminação

- A eliminação deste equipamento deve seguir a legislação do respectivo país.
- Todos os dispositivos danificados, muito desgastados ou que funcionem indevidamente DEVEM SER RETIRADOS DE FUNCIONAMENTO.
- **Reparar apenas por pessoal da manutenção técnica.**

7. DECLARAÇÃO DE CONFORMIDADE CE

Nós : CHICAGO PNEUMATIC Tool Co. LLC 1800 Overview Drive Rock Hill, SC 29730 - USA

Tipo(s) de máquina: **Chave com catraca**

Declaramos que o(s) produto(s): CP9426 & CP9427

Número de série: 00000 - 99999

Origem do produto : JAPAN

está em conformidade com os requisitos da Directiva do Conselho, referente às legislações dos Estados-Membros relacionados com : "Maquinaria" 2006/42/EC (17/05/2006) normas harmonizadas aplicáveis: EN ISO 11148-6:2012

Nome e cargo do emissor : Pascal Roussy (R&D Manager)

Local e Data : Saint-Herblain, 11/2015

Ficheiro técnico disponível na sede da UE. Pascal Roussy R&D manager CP Technocenter 38, rue Bobby Sands - BP10273 44800 Saint Herblain - France

Copyright 2015, Chicago Pneumatic Tool Co. LLC

Todos os direitos reservados. É proibido o uso não autorizado, qualquer que seja o fim, assim como a cópia total ou parcial. Isto aplica-se particularmente a marcas comerciais, denominações de modelos, números de peças e desenhos. Utilize somente peças autorizadas. A Garantia ou a Responsabilidade pelo Produto não cobrem danos ou o mau funcionamento **Instruções Originais**



1. Τεχνικά Χαρακτηριστικά

Μοντέλο	Ροπή		Ελεύθερη ταχύτητα	Διάσταση L	Κατανάλωση Αέρα Μέσος	Βάρος	Εσωτερική Διάμ. Μάνικας Ø	Εισαγωγή Αέρα	Ηχητική πίεση L _{pA}	Ηχητική ισχύς L _{WA}	Κραδασμοί	
	Εργασίας	Μεγ.									a _{ms}	K
	1	2	3	4	5	6	7	8	9		10	
	[min-1]	[Ntσα] [Nm]	[RPM]	[Ntσα] [mm]	[Nl/s] [SCFM]	[kg] [lb]	[Ntσα] [mm]	[Ntσα]	[dB(A)]	[dB(A)]	[m/s ²]	[m/s ²]

μεγ. πίεση η **6.3 bar (90 psi)**

a_s : Επίπεδο κραδασμών, κ Αβεβαιότητα ; L_{WA} Ηχητική πίεση dB(A), K_{ms} = 3 dB Αβεβαιότητα.

Δήλωση ήχου και εκπομπή κραδασμών (ISO 15744 and ISO 28927-2)

Όλες οι τιμές ισχύουν από την ημερομηνία της παρούσας δήλωσης. Για πιο πρόσφατες πληροφορίες επισκεφτείτε την ιστοσελίδα www.cp.com.

Οι εν λόγω δηλωμένες τιμές λήφθηκαν από δοκιμές εργαστηριακού τύπου σύμφωνα με τα δηλωμένα πρότυπα και είναι κατάλληλα για σύγκριση με τις δηλωμένες τιμές άλλων εργαλείων ελεγχόμενων σύμφωνα με τα ίδια πρότυπα. Οι εν λόγω δηλωμένες τιμές δεν επαρκούν για χρήση σε εκτιμήσεις επικινδυνότητας και οι τιμές που μετρήθηκαν από ιδιωτικά εργαστήρια μπορεί να είναι υψηλότερες. Οι πραγματικές τιμές έκθεσης και κινδύνου τραυματισμού που μπορεί να αντιμετωπίσει ο χρήστης είναι μοναδικό για τον καθένα και εξαρτώνται από τον τρόπο με τον οποίο εργαζόμαστε ο χρήστης, από το αντικείμενο εργασίας και από το σχεδιασμό του εργασρίου, καθώς και από το χρόνο έκθεσης και τη φυσική κατάσταση του χρήστη. Η CHICAGO PNEUMATIC TOOLS δεν φέρει καμία ευθύνη για τις συνέπειες από τη χρήση των δηλωμένων τιμών, αντί των τιμών που αντιπροσωπεύουν την πραγματική έκθεση, σε μια ιδιωτική εκτίμηση επικινδυνότητας σε συνθήκες εργαστηρίου στο οποίο εμείς δεν έχουμε τον έλεγχο. Το παρόν εργαλείο μπορεί να προκαλέσει σύνδρομο τρώου χεριού, εάν η χρήση του δεν είναι με το σωστό τρόπο. Μπορείτε να βρείτε τις οδηγίες της ΕΕ για τη αντιμετώπιση του τρώου χεριού στην ηλεκτρονική διεύθυνση www.pneurop.eu/uploads/documents/pdf/PN3-02-NV_Declaration_info_sheet_0111.pdf Συστήνουμε ένα πρόγραμμα πρόληψης υγείας για την έγκαιρη ανίχνευση συμπτωμάτων τα οποία μπορεί να είναι σχετιζόμενα με την έκθεση σε θόρυβο ή σε κραδασμούς, ώστε να μπορούν να τροποποιηθούν γέγκαιρα οι διαδικασίες διαχείρισης για να προληφθεί μελλοντική αναπηρία.

Πρόσθετες πληροφορίες για τη δόνηση

Αυτό το εργαλείο μπορεί να προκαλέσει σύνδρομο δόνησης χεριού-βραχίονα, εάν η χρήση του δεν είναι επαρκώς ελεγχόμενη.

Αυτές οι πρόσθετες πληροφορίες δόνησης ενδέχεται να βοηθήσουν τους εργαζόμενους στην εκτίμηση των υποκρουστικών τους, οι οποίοι απορρέουν από τη δόνηση χεριού-βραχίονα που σχετίζεται με τη χρήση αυτού του εργαλείου.

Τα κλειδιά με καστανία είναι κατάλληλα για εργασίες συναρμολόγησης και αποσυναρμολόγησης σε περιορισμένους χώρους confined spaces.

- Η δηλωθείσα τιμή δόνησης μπορεί να χρησιμοποιηθεί για την εκτίμηση της δόνησης κατά την ανάλυση. Η συνεχής σύσφιξη σε ένα μπουλόνι ανάσχεσης ενδέχεται να δημιουργήσει σύνδρομο τρώου χεριού, εάν η χρήση του δεν είναι με το σωστό τρόπο. Μπορείτε να βρείτε τις οδηγίες της ΕΕ για τη αντιμετώπιση του τρώου χεριού στην ηλεκτρονική διεύθυνση www.pneurop.eu/uploads/documents/pdf/PN3-02-NV_Declaration_info_sheet_0111.pdf Συστήνουμε ένα πρόγραμμα πρόληψης υγείας για την έγκαιρη ανίχνευση συμπτωμάτων τα οποία μπορεί να είναι σχετιζόμενα με την έκθεση σε θόρυβο ή σε κραδασμούς, ώστε να μπορούν να τροποποιηθούν γέγκαιρα οι διαδικασίες διαχείρισης για να προληφθεί μελλοντική αναπηρία.
- Η εκπομπή κραδασμών διαφέρει σημαντικά ανάλογα με την εργασία και την τεχνική του χειριστή. Για ορισμένες εφαρμογές μπορεί να παρουσιαστούν ενδοκίβη εκτός του αναφερόμενου εύρους τιμών.
- Οι χειριστές θα πρέπει να βελτιστοποιήσουν την τεχνική τους και να επιλέξουν ένα κατάλληλο κλειδί προκειμένου να ελαχιστοποιήσουν το χρόνο σύσφιξης στο τέλος κάθε ανάσχεσης ή κατά την υποτροπή συναρμολογημένων συνδετήρων.
- Για την προοριζόμενη εφαρμογή του συγκεκριμένου εργαλείου, εκτιμούμε ότι στη φυσιολογική λειτουργία ο χρόνος σύσφιξης σε ένα συνδετήρα ανάσχεσης θα είναι μικρότερος από 0,6 s ανά συνδετήρα σε σκληρή άδρωση και έως 3 s σε μαλακή άδρωση. Τονίζουμε ότι η εφαρμογή του εργαλείου σε μία εξειδικευμένη εργασία ενδέχεται να δημιουργήσει διαφορετική μέση εκπομπή και σε αυτές τις περιπτώσεις συνηθισμένα να γίνεται ειδική αξιολόγηση της εκπομπής κραδασμών.

2. Τύπος(οι) μηχανημάτων

- Αυτό το προϊόν έχει σχεδιαστεί για την εγκατάσταση και την αφαίρεση των συνδετήρων με σπείρωμα σε ξύλο, μέταλλο και πλαστικό. Δεν επιτρέπεται καμία άλλη χρήση. Για επαγγελματική χρήση μόνο.
- Παρακαλούμε διαβάστε προσεκτικά τις οδηγίες πριν θέσετε το μηχάνημα.

3. Λειτουργία

- Τοποθετήστε τα εξαρτήματα σωστά στο εργαλείο.
- Συνδέστε τη συσκευή όπως φαίνεται στην Εικ. 01 για να καθαρίσετε και να στεγνώσετε την παροχή αέρα.
- Για να εκκινήσετε το μηχάνημα, απλά πιέστε τη σκανδάλη (Α). Η ταχύτητα του μηχανήματος αυξάνει αυξανοντας την πίεση στη σκανδάλη. Αποθεμεσιέστε τη σκανδάλη για διακοπή της λειτουργίας (stop).
- Για να αλλάξετε περιστροφή, γυρίστε το διακόπτη (B) όπως δείχνεται στην Εικ. 02.

4. Λιπάνση

- Χρησιμοποιήστε ένα λιπαντικό γραμμής αέρα με SAE # 10 το πετρέλαιο, ρυθμίζεται σε δύο σταγόνες ανά λεπτό. Εάν δεν μπορεί να χρησιμοποιηθεί ένας λιπαντήρας γραμμής αέρα, προσθέστε λαδι κινητήρα αέρα στην είσοδο μία φορά την ημέρα.

5. Οδηγίες συντήρησης

Ακολουθήστε τους τοπικούς ανά χώρα περιβαλλοντικούς κανονισμούς για την ασφαλή χειρισμό και τη διάθεση όλων των εξαρτημάτων.

- Οι εργασίες συντήρησης και επιδιόρθωσης πρέπει να πραγματοποιούνται από καταρτισμένο προσωπικό, με τη χρήση αποκλειστικά γνήσιων ανταλλακτικών. Για συμβουλές ή τεχνική εξυπηρέτηση ή για την περίπτωση που χρειάζεστε ανταλλακτικά, επικοινωνήστε με τον κατασκευαστή ή τον πλησιέστερο εξουσιοδοτημένο πωλητή.
- Να εξασφαλίσετε πάντοτε ότι η συσκευή έχει αποσυνδεθεί από την πηγή ενέργειας για να αποφευχθεί ή τυχόν κατά λάθος λειτουργία.
- Αποσυναρμολογήστε και ελέγχετε το εργαλείο κάθε τρεις (3) μήνες, εφόσον το εργαλείο χρησιμοποιείται καθημερινά.
- Τα εξαρτήματα υψηλής φθοράς υπογραμμίζονται στη λίστα με τα εξαρτήματα.

6. Διάθεση

- Για τη διάθεση του εξοπλισμού αυτού πρέπει να ακολουθείτε τη νομοθεσία της εκάστοτε χώρας.
- Όλες οι συσκευές που έχουν υποστεί ζημίες, φθορά ή που δεν λειτουργούν σωστά ΠΡΕΠΕΙ ΝΑ ΤΕΘΟΥΝ ΕΚΤΟΣ ΛΕΙΤΟΥΡΓΙΑΣ
- **Επισκευή μόνο από το τεχνικό προσωπικό συντήρησης.**

7. ΗΛ Ή ΠΙΣΤΟΤΗΤΑΣ ΕΚ

Εμείς: **CHICAGO PNEUMATIC Tool Co. LLC 1800 Overview Drive Rock Hill, SC 29730 - USA**

Τύπος(οι) μηχανημάτων: **Κλειδί με Καστάνια**

Δηλώνουμε υπεύθυνα ότι το(τα) προϊόν(ι)-τα: **CP9426 & CP9427**

Σειριακός αριθμός: **00000 - 99999**

Πρόελευση προϊόντος: **JAPAN**

είναι σύμφωνα(-α) προς τις απαιτήσεις της Οδηγίας του Συμβουλίου που αφορά την προσέγγιση των νομοθεσιών των κρατών μελών τις σχετικές με: τα «Μηχανήματα»

2006/42/EC (17/05/2006)

εφαρμοστέο(-α) εναρμονισμένο(-α) πρότυπο(-α): **EN ISO 11148-6:2012**

Όνομα και αρμοδιότητα του δηλούντος: **Pascal Roussy (R&D**

Manager)

Τόπος & Ημερομηνία: **Saint-Herblain, 11/2015**

Τεχνικός φάκελος διαθέσιμος από τα κεντρικά γραφεία της ΕΕ. Pascal Roussy R&D manager CP Technocenter 38, rue Bobby Sands - BP10273 44800 Saint Herblain - France

Copyright 2015, Chicago Pneumatic Tool Co. LLC

Με επιφύλαξη παντός δικαιώματος. Απαγορεύεται οποιαδήποτε μη εξουσιοδοτημένη χρήση ή αντιγραφή των περιεχομένων ή τμημάτων τους. Αυτό ισχύει ιδιαίτερα για εμπορικά σήματα, ονομασίες μοντέλων, αριθμούς εξαρτημάτων και σχεδιαγράμματα. Χρησιμοποιήστε μόνο εξουσιοδοτημένα εξαρτήματα. Οποιαδήποτε ζημία ή βλάβη που προκαλείται από τη χρήση μη εξουσιοδοτημένων εξαρτημάτων δεν καλύπτεται από την Εγγύηση ή την Υπαίτιότητα Προϊόντος.

Αρχικές οδηγίες



1. Dane techniczne

Model	Naped		Moment obrotowy		Predkosc obrotowa	Wymiary L	Zuzycie powietrza Srednie	Waga	Wewnetrzna srednica węża	Wlot Powietrza	Ciśnienie akustyczne L _{WA}	Moc akustyczna L _{WA}	Drgania	
	roboczy maks.		maks.										a _{hd}	K
	1	2	3	4	5	6	7	8	9	10				
	[min-1]	[Cal] [Nm]	[obr./min]	[Cal] [mm]	[N/m] [SCFM]	[kg] [lb]	[Cal] [mm]	[Cal]	[dB(A)]	[dB(A)]	[m/s ²]	[m/s ²]		

maks. ciśnienie 6,3 bara (90 psi)

a_h : Poziom wibracji, k Niepewność ±; L_{WA} Ciśnienie akustyczne dB(A), K_{pa} = K_{wa} = 3 dB Niepewność.

Deklaracja dotycząca emisji hałasu i wibracji (ISO 15744 and ISO 28927-2)

Wszystkie wartości są aktualne w dniu niniejszej publikacji. Najnowsze informacje dostępne są na stronie internetowej www.cp.com.

Deklarowane wartości uzyskano w trybie testów laboratoryjnych, zgodnie ze wskazanymi normami, a można je porównać z wartościami deklarowanymi dla innych narzędzi testowanych zgodnie z tymi samymi normami. Deklarowane wartości nie nadają się do oceny ryzyka. Wartości zmierzone w miejscu pracy mogą być wyższe. Rzeczywiste wartości ekspozycji oraz ryzyko obrażeń, jakich może doznać użytkownik, są unikalne i zależą od sposobu pracy użytkownika, obrabianego elementu i sposobu urządzenia miejsca pracy, a także czasu ekspozycji i kondycji fizycznej użytkownika. Firma CHICAGO PNEUMATIC TOOLS nie ponosi odpowiedzialności za konsekwencje wykorzystania deklarowanych wartości, zamiast wartości odzwierciedlających rzeczywistą ekspozycję, do oceny indywidualnego ryzyka w miejscu pracy, nad którym firma nie ma kontroli. W przypadku nieodpowiedniego użytkowania narzędzia, może ono powodować chorobę wibracyjną. Przewodnik UE dotyczący zarządzania użytkowaniem narzędzi wibrujących znajduje się na stronie: www.pneurop.eu/uploads/documents/pdf/PN3-02-NV_Declaration_info_sheet_0111.pdf Zalecamy wprowadzenie programu nadzoru zdrowotnego, który wykrywa wczesne objawy związane z narzeniem na hałas lub wibracje, aby możliwe było modyfikowanie procedur zarządzania w taki sposób, aby uniknąć pogorszenia stanu zdrowia w przyszłości.

Dodatkowe informacje na temat drgan

Niniejsze narzędzie może powodować wystąpienie syndromu drgan rak-ramiowe (HAVS), jeśli nie jest używane we właściwy sposób.

Zamieszczone tu dodatkowe informacje na temat drgan mogą ułatwić pracodawcom wyizolowanie się z obowiązków (ciażącym na nich na przykład w świetle Dyrektywy Unii Europejskiej 2002/44/EC) dokonywania oceny zagrożenia dla zdrowia pracowników, wynikających z występowania drgan rak i ra-mion w związku z używaniem niniejszego narzędzia.

- Klucze z mechanizmem zapadkowym nadają się do wykonywania operacji montażowych i demontażowych w ograniczonych przestrzeniach.
- Deklarowana wielkość drgan może zostać użyta do oceny drgan podczas wybiegu narzędzia. Cia-gle przeskakiwanie mechanizmu zapadkowego na główce wkręcanej rury może powodować emisję drgan w zakresie Vibration residual risk range 3.5 - 6.5 volume m/s² (całkowite wartości drgan).
- Niniejszego narzędzia należy używać wyłącznie do wykonywania prac, których inne rodzaje kluczy, stwarzające niższe zagrożenie drganiami, nie są w stanie wykonać zadowalająco.
- Emisja drgan różni się znacznie w zależności od wykonywanego zadania i techniki pracy operatora. W przypadku niektórych zastosowań wielkość emisji drgan może przekraczać podany zakres.
- Operatorzy powinni optymalizować swoją technikę pracy i wybierać odpowiedni klucz, tak aby ograniczyć do minimum czas przeskakiwania mechanizmu zapadkowego przy końcu wkręcania każdego elementu złącznego lub podczas wykręcania zamontowanych elementów złącznych.
- W przypadku używania niniejszego narzędzia zgodnie z jego przeznaczeniem, czas przeskakiwania mechanizmu zapadkowego na wkręconym elemencie złącznym podczas normalnej pracy powinien wynosić, zgodnie z naszymi szacunkami, poniżej 0,5 s na każdy element złączny w przypadku polaczeń trwałych oraz do 3 s w przypadku polaczeń miękkih.
- Zwracamy uwagę na fakt, że używanie narzędzia do wykonywania jakiegoś specjalnego zadania może powodować występowanie emisji drgan o innej wartości średniej. W takich wypadkach stanowczo zalecamy przeprowadzenie dokładnej oceny emisji drgan.

2. Typ(y) urządzenia

- Produkt ten jest przeznaczony do montażu i demontażu połączeń gwintowych w drewnie, metalu i tworzywach sztucznych. Wszelkie inne zastosowanie jest niedozwolone. Wyłącznie do profesjonalnego użytku.
- Przed uruchomieniem urządzenia prosimy uważnie zapoznać się z treścią instrukcji.

3. Czynność

- Wszystkie dodatki przymocować w prawidłowy sposób do narzędzia.
- Podłączyć urządzenie w sposób pokazany na ilustracji 01 do źródła czystego i suchego sprężonego powietrza.
- Aby uruchomić urządzenie, nacisnąć spust (A). Aby zwiększyć prędkość roboczą, należy zwiększyć nacisk na spust. Aby zatrzymać urządzenie, zwolnić spust.
- Aby włączyć obroty, ustaw przełącznik (B) tak, jak pokazano na Rys. 02.

4. Smarowanie

- Należy stosować smarownicy w przewodzie powietrznym z olejem SAE # 10, wyregulowanej na dwie krople na minutę. Jeśli nie można użyć smarownicy z przewodem powietrznym, raz dziennie należy nałożyć olej na wlot silnika pneumatycznego.

5. Instrukcja konserwacji

- Należy przestrzegać miejscowych przepisów dotyczących ochrony środowiska, i zapewnić bezpieczną obsługę i likwidację wszystkich podzespołów.
- Prace konserwacyjne i naprawcze mogą prowadzić wyłącznie wykwalifikowani pracownicy przy użyciu wyłącznie oryginalnych części zamiennych. W celu uzyskania porady na temat serwisu technicznego lub możliwości zakupu części zamiennych prosimy skontaktować się z producentem lub najbliższym autoryzowanym dystrybutorem.
- Zawsze należy upewnić się, że urządzenie jest odłączone od źródła energii, aby zapobiec przypadkowemu uruchomieniu.
- Jeśli urządzenie jest wykorzystywane codziennie, należy co trzy (3) miesiące rozebrać i przeprowadzić jego kontrolę. Wymienić uszkodzone lub zużyte części.
- W wykazie części podkreślono nazwy części szybko zużywających się.

6. Likwidacja

- Dokonując likwidacji sprzętu należy przestrzegać ustawodawstwa danego kraju.
- Wszystkie uszkodzone, mocno zużyte lub nieprawidłowo działające urządzenia należy wyłączyć z eksploatacji.
- Napraw mogą dokonywać wyłącznie pracownicy serwisu technicznego.

7. UE –DEKLARACJA ZGODNOŚCI

My : **CHICAGO PNEUMATIC Tool Co. LLC 1800 Overview Drive Rock Hill, SC 29730 - USA**

Typ(y) urządzenia: **Pneumatyczny klucz zapadkowy**

Numery seryjne: **00000 - 99999**

Pochodzenie produktu : **JAPAN**

jest (są) zgodne z wymogami Dyrektywy Rady, odpowiadającej ustawodawstwu krajów członkowskich i dotyczącej : „Maszyn i urządzeń” **2006/42/EC (17/05/2006)** stosowanych norm zharmonizowanych : **EN ISO 11148-6:2012**

Nazwisko i stanowisko wydającego deklarację : **Pascal Roussy (R&D Manager)**

Miejsce i data : **Saint-Herblain, 11/2015**

Plik techniczny jest dostępny w siedzibie UE. Pascal Roussy R&D manager CP Technocenter 38, rue Bobby Sands - BP10273 44800 Saint Herblain - France

Copyright 2015, Chicago Pneumatic Tool Co. LLC

Wszystkie prawa zastrzeżone. Używanie lub kopiowanie całości lub części niniejszego tekstu bez upoważnienia jest zabronione. Dotyczy w szczególności znaków towarowych, określeń modeli, numerów części i rysunków. Należy stosować wyłącznie części autoryzowane przez producenta. Usterki i awarie powstałe w wyniku używania nieautoryzowanych części nie jest objęte Gwarancją ani ubezpieczeniem od odpowiedzialności za produkt.

Originalne instrukcje



1. Technické údaje

Model	Pohon	Točivý moment		Neovlivněná rychlost	Rozměr L	Spotřeba vzduchu Průměrná	Hmotnost	Vnitřní průměr hadice Ø	Přívod vzduchu	Akustický tlak L _{PA}	Akustický výkon L _{WA}	Vibrace	
		Pracující	Max									a _{hd}	K
	1	2	3	4	5	6	7	8	9	10			
	[min-1]	[pačú] [Nm]	[ot./min]	[pačú] [mm]	[lit/s] [SCFM]	[kg] [lb]	[pačú] [mm]	[pačú]	[dB(A)]	[dB(A)]	[m/s ²]	[m/s ²]	

max. tlak 6,3 bar (90 psi)

a_n : Úroveň vibrací, k Nejasnost ; L_{PA} Akustický tlak dB(A), K_{PA} = K_{WA} = 3 dB Nejasnost.

Prohlášení o emisích hluku a vibracích (ISO 15744 and ISO 28927-2)

Všechny hodnoty jsou platné k datu vydání této publikace. Nejnovější informace naleznete na webových stránkách www.cp.com.

Tyto deklarované hodnoty byly získány laboratorním testováním v souladu s uvedenými normami a jsou vhodné pro srovnání s deklarovými hodnotami jiných testovaných nástrojů podle stejných norm. Tyto deklarované hodnoty nejsou vhodné pro použití při vyhodnocení rizika, hodnoty naměřené na jednotlivých pracovištích mohou být vyšší. Aktuální hodnoty ohrožení a riziko poškození, které se týkají individuálního uživatele, jsou jedinečné a závisí na způsobu, kterým uživatel pracuje, na designu stroje a pracovní stanice, stejně jako na době působení a fyzické kondici uživatele. My, společnost CHICAGO PNEUMATIC TOOLS nepřebíráme zodpovědnost za důsledky používání deklarovaných hodnot namísto hodnot odražených aktuální působení při individuálním vyhodnocení rizika v situaci na pracovišti, nad kterou nemáme žádnou kontrolu. Tento nástroj může při nesprávném používání způsobovat syndrom vibrací ruky/paže. Příručku EU popisující, jak se vypořádat s vibracemi ruky/paže, naleznete na www.pneurop.eu/uploads/documents/pdf/PN3-02-NV_Declaration_info_sheet_0111.pdf Doporučujeme program zdravotního dohledu umožňující včasné odhalení symptomů, které mohou souviset se působením hluku a vibrací, aby bylo možné změnit řídicí procesy s cílem předcházet budoucím újmám na zdraví.

Další informace týkající se vibrací

Tento nástroj, pokud není příměřeným způsobem používán, může způsobovat vibrační syndrom ruky a paže.

Tyto další informace týkající se vibrací mohou zaměstnavatelům pomoci při plnění jejich povinností (například podle směrnice EU 2002/44/ES) z hlediska vyhodnocování rizik spojených s vibracemi ruky a paže, jimž jsou vystaveni jejich pracovníci při používání tohoto nástroje.

- Řešáckové utahovací jsou vhodné pro montážní a demontážní práce v omezených prostorech.
- Deklarovanou hodnotu vibrací lze použít k odhadu vibrací během doběhu. Nepřerušovaný řešáckový efekt proti dobhajícímu šroubu může vytvářet vibrační emise v rozptřel od 3.5 m/s2 do 6.5 m/s² (celková hodnota vibrací)
- Tento nástroj používejte pouze k práci, kterou není možné uspokojivě provádět s jinými typy utahovačů, jež představují nižší vibrační riziko.
- Vibrační emise se výrazně liší podle vykonávané práce a techniky operátora. U některých aplikací mohou vznikat emise překračující uvedené rozptřel.
- Operátoři musí optimalizovat své techniky a zvolit vhodný utahovač tak, aby minimalizovali dobu řešáckového efektu na konci každého doběhu nebo při uvolňování utažených upevňovacích prvků.
- Při zamýšleném použití tohoto nástroje odhadujeme, že normální provoz musí zahrnovat dobu řešáckového efektu proti dobhajícímu upevňovacímu prvku kratší než 0,5 s na jeden upevňovací prvek na tvrdém spoji a do 3 s na měkkém spoji. Upozorňujeme, že použití nástroje ke speciálním úkolům může vytvářet odlišné průměrné emise, a v takových případech důrazně doporučujeme provést zvláštní vyhodnocení konkrétních vibračních emisí.

2. Typ(y) nástroje

- Tento produkt je určen pro montáž a demontáž závitových spojů do dřeva, kovu a plastu. Není určen k žádnému jinému účelu. Pouze pro profesionální použití.
- Před uvedením do provozu si prosím přečtěte pozorně návod.

3. Provoz

- Připojte příslušenství správně k nástroji.
- Připojte zařízení podle obrázků 01 k čistému a suchému vzduchu.
- Stroj spusťte jednoduše zatáhnutím za spouštěč (A). Otáčák nástroje se zvyšují zvýšením tlaku na spouštěč. Nástroj zastavte uvolněním spouštěče.
- Abyste zapnuli rotaci, otočte regulátorem (B), jak je uvedeno na Obr. 02.

4. Mazání

- Použijte maznice vzduchového vedení s SAE # 10 olej, který je nastaven na dvě kapky za minutu. Pokud není možné použít vzduchové vedení maznice, přidejte vzduch motorový olej na vstupu jednou denně.

5. Pokyny k údržbě

- Pro zajištění bezpečné manipulace a likvidace všech součástí postupujte podle místních předpisů pro ochranu životního prostředí.
- Údržbu a opravu může provádět pouze kvalifikovaný personál a smí se používat pouze originální náhradní díly. Ohledně technického servisu nebo náhradních dílů kontaktujte výrobce nebo vašeho nejbližšího autorizovaného prodejce.
- Vždy se ujistěte, že je přístroj odpojen od zdroje energie, aby se zabránilo náhodnému spuštění.
- Demontujte a zkontrolujte nástroj každé tři měsíce, jestliže ho používáte každý den. Poškozené nebo opotřebované díly vyměňte.
- Díly, které se rychle opotřebovávají, jsou v kusovníku potvrzeny.

6. Likvidace

- Při likvidaci tohoto zařízení je nutno dodržovat právní předpisy příslušné země.
- Všechna poškozená, značně opotřebovaná nebo nesprávně fungující zařízení MUSÍ BÝT VYŘAZENA Z PROVOZU.
- Opravy smí provádět pouze zaměstnanci technické údržby.

7. DEKLARÁCIA ER O SÚHLASE

My : CHICAGO PNEUMATIC Tool Co. LLC 1800 Overview Drive Rock Hill, SC 29730 - USA

Typ(y) nástroje: Ráčna

Prohlašujeme, že výrobek (výrobky): CP9426 & CP9427

Sériové číslo: 00000 - 99999

Původ výrobku : JAPAN

je ve shodě s požadavky směrnice Evropské rady týkajících se sblížení zákonů členských států vztahujících se ke „Strojrenství“ 2006/42/EC (17/05/2006)

je v souladu s příslušnými harmonizovanými normami: EN ISO 11148-6:2012

Jméno a pozice vydavatele : Pascal Roussy (R&D Manager)

Místo a datum : Saint-Herblain, 11/2015

Technický soubor je k dispozici v sídle EU. Pascal Roussy R&D manager CP Technocenter 38, rue Bobby Sands - BP10273 44800 Saint Herblain - France

Copyright 2015, Chicago Pneumatic Tool Co. LLC

Všechna práva vyhrazena. Všecké nepovolené používání nebo kopírování obsahu nebo jeho částí je zakázáno. Platí to zvláště pro obchodní značky, označení modelů, čísla součástek a výkresy. Používající pouze schválené součástky. Všecká poškození nebo selhání způsobená použitím neschválených součástek není pokryto zárukou nebo zodpovědností za výrobek.

Původní pokyny



1. Technické údaje

Model	Vodíč	Krútiaci moment		Voľnobeh	Hnacia sila, rozmery L	Spotreba vzduchu priemerná	Hmotnosť	Vnútorná hadica o priemere Ø-Dia.	Prívod vzduchu	Tlak zvuku L _{PA}	El.energia zvuku L _{WA}	Vibrácia	
		Práca	Max									a _{hd}	K
	1	2	3	4	5	6	7	8	9	10			
	[min-1]	[Palec] [Nm]	[ot./min. (RPM)]	[Palec] [mm]	[Ni/s] [SCFM]	[kg] [lb]	[Palec] [mm]	[Palec]	[dB(A)]	[dB(A)]	[m/s ²]	[m/s ²]	

max. tlak 6,3 barov (90 psi)

a_w : Vibrančná úroveň, k Neistota ; L_{PA} Tlak zvuku dB(A), K_{WA} = K_{WA} = 3 dB Neistota.

Deklarácia o hluku a vibračné emisie (ISO 15744 and ISO 28927-2)

Všetky hodnoty sú súčasne ku dňu vydania tejto brožúrky. Kvôli najnovším informáciám, prosíme navštívte webovú stránku www.cp.com.

Tieto deklarované hodnoty sa získavajú laboratórnymi testovaním podľa nastavených štandardov a sú vhodné na porovnanie s deklarovanými hodnotami iných nástrojov otestovaných podľa rovnakých štandardov. Tieto deklarované hodnoty nie sú adekvátne na použitie v rizikových hodnoteniach a hodnoty namerané pri individuálnej práci a pracovných miestach môžu byť aj vyššie. Aktuálne hodnoty vystaveniu sa riziku poškodenia aplikované individuálnym užívateľom sú jedinečné a závisia na spôsobe, akým užívateľ pracuje na výrobku ako aj na tvare a dizajne pracovného miesta, taktiež na časovom období vystaveniu sa hluku a fyzickej kondícii užívateľa. Spoločnosť CHICAGO PNEUMATIC TOOLS nie je zodpovedná za následky alebo dôsledky použitím deklarovaných hodnôt, namiesto hodnôt vyplývajúcich zo skutočného vystavenia sa a pri individuálnom riziku a jeho hodnotení pri situácii pracovného miesta, nad ktorými nemáme žiadnu kontrolu. Tento nástroj môže spôsobiť vibračný syndróm na ruke a paži, ak sa používa neadekvátne alebo jeho používanie nie je adekvátne riadené. EÚ manuál a príručka na riadenie vibrácií na ruke a paži sa nachádza na www.pneurop.eu/uploads/documents/pdf/PN3-02-NV_Declaration_info_sheet_0111.pdf. Odporúčame program zdravotného dohľadu a dozoru na detekovanie včasných symptómov, ktoré môžu súvisieť s hlukom alebo vystaveniu sa vibráciám. Tak, aby mohli byť modifikované riadiace procesy a procedúry na predchádzanie budúcim poruchám a poškodeniu.

Dodatočné informácie týkajúce sa vibrácií

Tento nástroj môže spôsobiť syndróm vibrácií pôsobiacich na ruky a ramená, aj nie je adekvátne spraveného jeho používanie.

Tieto dodatočné informácie týkajúce sa vibrácií môžu slúžiť ako pomôcka pre zamestnávateľov pri plnení ich povinností (napríklad podľa smernice EÚ 2002/44/ES) na vyhodnotenie rizík vzhľadom na svojich zamestnancov vyplývajúcich z vibrácií pôsobiacich na ruky v súvislosti s používaním tohto náradia.

Račňové kľúče sú vhodné na montáž a demontáž v stiesnených priestoroch.

- Deklarovaná hodnota vibrácií sa môže použiť na odhadnutie vibrácií počas priebehu cyklu. Nepretržité používanie račne na skrutku zarážky môže spôsobiť vibrácie v rozsahu 3.5 až 6.5 m/s² (celkové hodnoty vibrácií).
- Tento nástroj používajte len v prípade, ak nie iné typy kľúčov, ktoré predstavujú nižšie riziko vibrácií, nie je možné použiť s uspokojivým výsledkom.
- Miera vibrácií vo veľkej miere závisí od danej úlohy a techniky používanej operátorom. Pri niektorých aplikáciách sa môžu vyskytnúť vibrácie mimo stanoveného rozsahu.
- Operátori by mali optimalizovať svoje techniky a zvoliť vhodný kľúč na minimalizáciu času uťahovania na konci každého cyklu alebo pri manipulácii s namontovanými upínacími prvkami.
- Na zamýšľané použitie tohto nástroja odhadujeme, že normálna prevádzka by mala zahŕňať čas uťahovania uťahovacieho prvku menej ako 0,5 sekundy na uťahovací prvok pevného spoja a max. 3 sekundy na uťahovací prvok jemného spoja.

Upozorňujeme na to, že použitie tohto nástroja na špeciálne úlohy môže mať za následok iné priemerné hodnoty vibrácií a v takýchto prípadoch odporúčame špecifické vyhodnotenie hodnôt vibrácií.

2. Typy prístrojov

- Tento produkt je určený pre montáž a demontáž závitových spojov do dreva, kovu a plastu. Nie je dovolené žiadne iné použitie. Len na profesionálne použitie.
- Pred uvedením do prevádzky si prosím prečítajte pozorne návod.

3. Prevádzka

- Upevnite poriadne doplnky a príslušenstvo nástrojom.
- Pripojte zariadenie, ako je znázornené na Obr. 01, ak chcete vyčistiť a vysušiť prívod vzduchu.
- Na nastartovanie prístroja, jednoducho potiahnite za spúšťači kľúčik (A). Rýchlosť prístroja sa zvyšuje zvyšovaním tlaku na spúšťač. Uvoľnite spúšť, aktívny mechanizmus na zastavenie.
- Pre zmenu rotácie, otočte spínač (B) tak, ako je zobrazené na obrázku 02.

4. mazanie

- Použite maznice vzduchového vedenia s SAE # 10 olej, ktorý je nastavený na dve kvapky za minútu. Ak nie je možné použiť vzduchové vedenie maznice, pridajte do vzduchu motorový olej na vstupe raz denne.

5. Montážny návod

- Postupujte podľa predpisov v oblasti životného prostredia miestnych krajín pre bezpečné zaobchádzanie a likvidáciu všetkých zložiek.
- Údržbu a opravu smie robiť iba kvalifikovaný personál a použiť sa môžu iba originálne náhradné dielce. Ohľadom technického servisu alebo náhradných dielcov kontaktujte výrobcu, prípadne najbližšieho autorizovaného predajcu.
- Vždy sa uistite, že je prístroj odpojený od zdroja el. energie, aby sa zabránilo náhodnému spusteniu.
- Rozmontujte a skontrolujte nástroj každé tri 3 mesiace, ak sa nástroj používa každý deň. Vymerajte poškodené alebo opotrebované súčiastky a časti.
- Vysoké spotrebné diely sú podčiarknuté v kusovníku.

6. Likvidácia

- Pri likvidácii tohto zariadenia sa musia dodržiavať právne predpisy príslušnej krajiny.
- Všetky poškodené, zle opotrebované alebo nesprávne fungujúce zariadenie musí byť vyradené z prevádzky.
- Opravu môžu vykonávať iba zamestnanci technickej údržby.

7. PROHLÁSENÍ O SOULADU S PŘEDPISY ES

Spoločnosť: CHICAGO PNEUMATIC Tool Co. LLC 1800 Overview Drive Rock Hill, SC 29730 - USA

Typy prístrojov: Rapkáčový kľúč

Tu deklaruje a vyhlasuje, že výrobky: CP9426 & CP9427

Sériové číslo: 00000 - 99999

Pôvod výroby: JAPAN

je v súlade a zhode s požiadavkami Smernice Rady ohľadom aproximácie členských štátov, čo súvisí s: až „Strojové zariadenia“ 2006/42/EC (17/05/2006)

aplikovateľné s harmonizovanými štandardmi: EN ISO 11148-6:2012

Meno a pozícia vydávateľa: Pascal Roussy (R&D Manager)

Miesto a dátum: Saint-Herblain, 11/2015

Technické prístroje dostupné z ústredia EÚ. Pascal Roussy R&D manager CP Technocenter 38, rue Bobby Sands - BP10273 44800 Saint Herblain - France

Copyright 2015, Chicago Pneumatic Tool Co. LLC

Všetky práva vyhradené. Akékoľvek neopovolené kopírovanie alebo kopírovanie obsahu alebo jeho časti je zakázané. Toto sa konkrétne týka značiek, tried modelov, čísel súčiastok a výkresov. Používajte len autorizované súčiastky. Akékoľvek poškodenie alebo nesprávne fungovanie spôsobené použitím neautorizovaných súčiastok nie je kryté zárukou ani zodpovednosťou za poškodenie.

Pôvodné pokyny



1. Műszaki adatok

Modell	Hajtás	Nyomaték		Üresjárat fordulatszám	Méretek L	Levegőfogyasztás átlagos	Tömeg	Tömöl belső átm.	Levegőbemenet	Hangnyomás L _{PA}	Hangteljesí- mény L _{WA}	Vibráció	
		Üzemi	Max.									a _{hd}	K
	1	2	3	4	5	6	7	8	9	10			
	[min-1]	[hüvelyk] [Nm]	[f/perc]	[hüvelyk] [mm]	[Ni/s] [SCFM]	[kg] [lb]	[hüvelyk] [mm]	[hüvelyk]	[dB(A)]	[dB(A)]	[m/s ²]	[m/s ²]	

max. nyomás: 6,3 bar (90 psi)

a_v : Vibrációs szint, k Bizonytalanság ; L_{WA} Hangnyomás dB(A), K_{PA} = K_{WA} = 3 dB Bizonytalanság.

Nyilatkozat a zaj- és vibrációkibocsátásról (ISO 15744 and ISO 28927-2)

Az összes feltüntetett érték a jelen kiadvány dátumakor érvényes. A legfrissebb adatokért kérjük, látogassa meg a www.cp.com internetes oldalt.

Ezeket a közölt értékeket laboratóriumi vizsgálatokkal nyerték a megadott szabványokkal összhangban, és alkalmasak más gépek ugyanezen szabványok szerint meghatározott értékeivel való összehasonlításra. A közölt értékek nem alkalmasak kockázatfelmérésre, és az egyes munkahelyeken mért értékek nagyobbak lehetnek, mint a deklarált értékek. A tényleges behatás értékek és az egyéni felhasználó által elszívott károsodás kockázata egyediek és függenek a felhasználó munkavégzésének módjától, a munkadarabtól és a munkahely kialakításától, valamint a behatás időtartamától és a felhasználó fizikai állapotától. Mi, a CHICAGO PNEUMATIC TOOLS, nem lehetünk felelősek a tényleges behatást túllépő értékek helyett a deklarált értékeknek olyan munkahelyi helyzet értékelésében történő felhasználásának következményeire, amelyre nincs ráhatásunk. Ez a szerszám a kéz és a kar vibrációját okozhatja nem megfelelő használatát esetén. A kezét és a kart erő vibrációkkal foglalkozó EU-útmutató a következő helyen található le: www.pneurop.eu/uploads/documents/pdf/PN3-02-NV_Declaration_info_sheet_0111.pdf Egészségfelismerési program ajánlunk az olyan korai tünetek felismerésére, amelyek kapcsolatban állhatnak a zaj- vagy vibrációs terheléssel, hogy az eljárásokat módosítani lehessen a helyzet további romlásának megakadályozására.

További vibrációs információk

E szerszám kéz- ill. karvibrációs szindrómát idézhet elő nem megfelelő használatát esetén.

Ezen kiegészítő vibrációs információk segítségével szolgálhatnak a munkaadók számára kötelezettségeik (például a 2002/44/EU EU direktívából adódóan) teljesítése során, e szerszám használatával kapcsolatosan a munkások kézbizvitációjából eredő veszélyek értékelésekor.

Szűk helyeken történő össze- és szétszerelési műveletek végzésére alkalmasak a racsnis csavaralkukok.

- A megadott vibrációs érték a munkafordulatszámom jelentkező vibráció becsülésére használatos. A csavarbehajtás során végzett folyamatos racsnizás az 3.5 és az 15 m/s² közötti tartományba eső vibrációt okozhat (a vibráció teljes értéke).
 - Kizárólag akkor használja munkavégzésre e szerszámot más típusú csavaralkukokkal, ha az alacsonyabb vibrációs kockázatot jelent és nem lehet más módon a munkát kielégítően elvégezni.
 - A vibrációkibocsátás nagyan függ a feladattól és a kezelő munkavégzési technikájától. Egyes alkalmazásoknál előfordulhat, hogy e tartományon kívül esik a vibráció.
 - A kezelőknek optimalizálniuk kell a munkavégzési technikáikat és megfelelő csavaralkucot kell kiválasztaniuk annak érdekében, hogy minimalizálják a racsnizási időt a behajtás vagy a szerelt csavar kihajtása végén.
 - E szerszám szándékolt alkalmazási körében úgy becsüljük, hogy normál működéskor csavaroként kemény kötés esetén 0,5 mp-nél kevesebb, míg lágy kötések esetén maximum 3 mp racsnizási időre van szükség csavar behajtásakor.
- Rámutatunk arra, hogy a szerszám egy adott speciális célra történő használata esetén eltérő átlagos vibráció léphet fel és az ilyen esetekben nyomtatékuson ajánljuk a vibrációkibocsátás specifikus kiértékelését.

2. Géptípus(ok):

- Ezt a terméket menetes kötélemek becsavarására és eltávolításra tervezték fa, fém és műanyag munkadarabokból. Más felhasználás nem engedélyezett. Csak professzionális felhasználásra.
- Kérjük, olvassa el a használati utasítást, mielőtt beindítja a gépet.

3. Használat

- Megfelelően rögzítse a tartozékokat a szerszázhöz.
- Az 1. ábrának megfelelően végezze az eszköz csatlakoztatását a tiszta és száraz levegőellátás biztosítására.
- A gép beindításához húzza meg a kioldókapcsolót (A). A gép fordulatszáma nő, ahogy növeli a nyomást a kioldókapcsolón. Engedje fel a kapcsolót a gép leállításához.
- A forgási irány módosításához ka kapcsolót (B) állítsa a 02. ábrán látható állásba.

4. Kenés

- Használjon légevezeték-kenést SAE # 10 olajjal, perccenként két csepp beállítással. Ha légevezeték-kenés nem használható, naponta egyszer adagoljon légmotorolajat a bemenetbe.

5. Karbantartási utasítások

Kövessen az adott ország környezetvédelmi előírásait az összes komponens biztonságos kezeléséhez és ártalmatlanításához.

- A karbantartást és a javítást csak szakember végezheti, és csak eredeti cserelatrészek felhasználásával. Műszaki szervizeléssel kapcsolatos tanácsért vagy cserelatrészekért forduljon a gyártóhoz vagy a márkaképviselethez.
- A véletlen működés megelőzésére mindig ellenőrizze, hogy a gép le van választva az energiaforrásról.
- 3 havonta szerelje szét és vizsgálja át a gépet, ha a gép minden nap használatban van. Cserélje ki a sérült vagy elhasználódott alkatrészeket.
- Az erősen kopó alkatrészek alá vannak húzva az alkatrészlistában.

6. Ártalmatlanítás

- A berendezés ártalmatlanításakor követni kell az adott ország jogszabályait.
- Minden sérült, erősen kopott vagy nem megfelelően működő eszközt ÜZEMEN KÍVÜL KELL HELYEZNI.
- **Javítást a gépen csak a műszaki karbantartó személyzet végezhet.**

7. CE MEGFELELISÉGI NYILATKOZAT

Mi, a: **CHICAGO PNEUMATIC Tool Co. LLC 1800 Overview Drive Rock Hill, SC 29730 - USA**

Géptípus(ok): **Racsnis kulcs**

kijelentjük, hogy az alábbi termék(ek): **CP9426 & CP9427**

Sorozatszám: **00000 - 99999**

A termék számozása: **JAPAN**

megfelel(nek) a tagországok törvényeiben megfogalmazott, alábbiakban szereplő tanácsi Irányelvek követelményeinek: „Gépek, berendezések” **2006/42/EC (17/05/2006)** vonatkozó harmonizált szabvány(ok): **EN ISO 11148-6:2012**

Kibocsátó neve és beosztása: **Pascal Roussy (R&D Manager)**

Hely, dátum : Saint-Herblain, **11/2015**

A műszaki leírás az EU-s képviseletől szerezhető be. Pascal Roussy R&D manager CP Technocenter 38, rue Bobby Sands - BP10273 44800 Saint Herblain - France

Copyright 2015, Chicago Pneumatic Tool Co. LLC

Minden jog fenntartva. A tartalom vagy annak egy részének illetéktelen felhasználása vagy másolása tilos. Ez különösen vonatkozik a védjegyekre, típusnevekre, cikkszámokra és rajzokra. Csak jóváhagyott alkatrészeket használjon! A nem jóváhagyott alkatrészek használatából eredő sérülésekre vagy üzemzavarokra nem vonatkozik a Garancia vagy a Termékszavatosság.

Eredeti utasítások



1. Tehnični podatki

Model	Pogon	Navor		Hitrost	Mere L	Povprečna poraba zraka	Teža	Notranji premer cevi Ø	Dovod zraka	Zvočni tlak L _{PA}	Zvočna moč L _{WA}	Vibracije		
		delovni	maks.									a _{hd}	K	
	1	2	3	4	5	6	7	8	9		10			
	[min-1]	[Palec] [Nm]	[Obr/min]	[Palec] [mm]	[Ni/s] [SCFM]	[kg] [lb]	[Palec] [mm]	[Palec]	[dB(A)]	[dB(A)]	[m/s ²]	[m/s ²]		

maks. tlak 6.3 bar (90 psi)

a_{hd}: Raven vibracij, k Merilna negotovost; L_{PA}: Zvočni tlak dB(A), K_{WA} = K_{WA} = 3 dB Merilna negotovost.

Deklaracija o hrupu in vibracijah (ISO 15744 and ISO 28927-2)

Vse vrednosti veljajo kot tekoče od datuma te izdaje. Za najnovejše informacije obiščite stran www.cp.com.

Te navedene vrednosti so bile pridobljene z laboratorijskim testiranjem v skladu z navedenimi standardi in so primerne za primerjavo z drugimi deklariranimi vrednostmi drugih testiranih orodij v skladu s temi standardi. Te vrednosti niso primerne za uporabo pri oceni tveganja. Vrednosti, izmerjene v posameznih delovnih prostorih, so lahko višje od navedenih vrednosti. Dejanske vrednosti izpostavljenosti in nevarnosti za poškodbe, ki jih izkusi posamezni uporabnik, so edinstvene in odvisne od načina dela posameznika, obdelovanca in zasnovne delovne postojane; pa tudi od trajanja izpostavljenosti in telesnega stanja uporabnika. Mi, CHICAGO PNEUMATIC TOOLS, ne odgovarjamo za posledice uporabe navedenih vrednosti namesto vrednosti, ki odražajo dejansko izpostavljenost, v individualni oceni tveganja in delovnem mestu, na katero ne moremo vplivati. To orodje lahko ob neprimerni uporabi povzroči vibracijsko bolezen v dlaneh in rokah. Vodič EU za obvladovanje vibracij v dlaneh in rokah najdete na www.pneurop.eu/uploads/documents/pdf/PN3-02-NV_Declaration_info_sheet_0111.pdf Priporočamo program zdravstvenega nadzora za zgodnje odkrivanje simptomov, povezanih z izpostavljenostjo vibracijam, da se lahko z ustreznimi organizacijskimi ukrepi preprečijo nadaljnje poškodbe.

Dodatne informacije o vibracijah

Če se uporabe tega orodja ne vodi pravilno, lahko povzroči vibracijski sindrom zapestja in rok.

Te dodatne informacije so lahko v pomoč delodajalcem pri izpolnjevanju svojih obveznosti (na primer iz direktive EU 2002/44/ES) pri ocenjevanju tveganj za svoje delavce, do katerih pride zaradi vibracij zapestja in rok, ki so povezane z uporabo tega orodja.

Ključ z ragljo so primerni za dela sestavljanja in razstavljanja v zaprtih prostorih.

- Navedena vrednost vibracij se lahko uporabi za oceno vibracij med privijanjem. Neprestana uporablja raglje na privitem vijaku lahko povzroči emisijo vibracij v razponu 3.5 do 6.5 m/s² (celotne vrednosti vibracij)
 - To orodje uporabljajte samo za delo, ki se ga ne more izvesti z drugimi vrstami ključev z nižjim tveganjem zaradi vibracij.
 - Emisije vibracij se zelo razlikujejo glede na nalogo in tehniko uporabnika. Pri nekaterih vrstah uporabe se lahko pojavijo emisije izven navedenega razpona.
 - Uporabniki morajo optimizirati svojo tehniko in izbrati primeren ključ, da minimizirajo čas delovanja raglje na koncu vsakega privijanja ali pri odvijanju sestavljenih povezav.
 - Ocenjujemo, da mora biti čas delovanja raglje pri običajni namenski uporabi tega orodja na privit povezovalni element krajši od 0,5 s na posamezen element na trdni povezavi in do 3 s na mehki povezavi.
- Poudarjamo, da uporaba orodja za točno določeno specializirano nalogo lahko povzroči drugačne povprečne emisije, tako da v takih primerih priporočamo specifično ocenjevanje emisij vibracij.

2. vrsta stroja (oziroma vrste)

- Ta izdelek je namenjen za namestitve in odstranitve vijakov za les, kovino in plastiko. Uporaba v druge namene ni dovoljena. Samo za profesionalno uporabo.
- Prosimo, pred zagonom pozorno preberite navodila.

3. Delovanje

- Dodatke pravilno pritrдите na orodje.
- Priključite napravo, kot je prikazano na sliki 01, na dovod čistega in suhega zraka.
- Napravo zaženete tako, da pritisnete sprožilec (A). Hitrost naprave se poveča s povečanjem pritiska na sprožilec. Napravo zaustavite tako, da spustite sprožilec.
- Za obratovanje v nasprotni smeri obrnite stikalo (B), kot prikazuje slika 02.

4. Mazivo

- Uporabite zračno mazalko oljem SAE # 10, prilagojeno na dve kapljici na minuto. Če zračne mazalke ni mogoče uporabiti, dodajte v odprtino za zračno motorno olje za doved enkrat na dan.

5. Navodila za vzdrževanje

- Sledite okoljskim predpisom lokalne države za varno ravnanje z vsemi komponentami in njihovo odlaganje.
- Vzdrževanje in popravila sme izvesti le usposobljeno osebe, ki mora pri tem uporabljati le originalne nadomestne dele. Obrnite se na izdelovalca ali najbližjega pooblaščenega prodajalca, če potrebujete nasvet o tehničnem servisu ali nadomestne dele.
- Vedno zagotovite, da je naprava izključena iz vira energije, da se prepreči nenamerno delovanje.
- Orodje razstavite in ga pregledajte vsake tri (3) mesece, če orodje uporabljate vsak dan. Zamenjajte poškodovane ali obrabljene dele.
- Delci, ki se hitro obrabijo, so podčrtani na seznamu delov.

6. Odstranjevanje

- Pri odstranjevanju te opreme je treba upoštevati zakonodajo posamezne države.
- Vse poškodovane, močno obrabljene ali nepravilno delujoče naprave MORAJO BITI UMAKNJENE IZ OBRATOVANJA.
- Popravilo sme izvajati le osebe za tehnično vzdrževanje.

7. IZJAVA ES O SKLADNOSTI

Mi: CHICAGO PNEUMATIC Tool Co. LLC 1800 Overview Drive Rock Hill, SC 29730 - USA

vrsta stroja (oziroma vrste): Ključ z ragljo

Izjavljamo, da je izdelek (oziroma izdelki): CP9426 & CP9427 Serijska številka: 00000 - 99999

Izvor izdelka: JAPAN

v skladu z zahtevami direktiv Sveta Evrope o približevanju zakonodaj držav članic glede: „strojev“ 2006/42/EC (17/05/2006)

veljavnih harmoniziranih standardov: EN ISO 1148-6:2012

Ime in funkcija izdajatelja: Pascal Roussy (R&D Manager)

Kraj in datum: Saint-Herblain, 11/2015

Tehnična kartoteka je na voljo. Pascal Roussy R&D manager CP Technocenter 38, rue Bobby Sands - BP10273 44800 Saint Herblain - France

Copyright 2015, Chicago Pneumatic Tool Co. LLC

Vse pravice pridržane. Vsaka nepooblaščenca uporaba ali kopiranje vsebine ali dela vsebine sta prepovedani. To se še posebej nanaša na tovarniške zaščitne znamke, nazive modelov, številke delov in risbe. Uporabljajte samo odobrene nadomestne dele. Vsaka poškodba ali motnje v delovanju, ki so rezultat uporabe neodobrenih nadomestnih delov, niso krite z Garancijo

Originalna navodila



1. Techniniai duomenys

Varomoji jėga	Sąsukos momentas		Greitis laisvąja eiga	Matmenys L	Oro sunaudojimas vidutinis	Svoris	Vidinis žarnos skersmuo Ø	Oro emiklis	Garso slėgis L _{PA}	Garso stiprumas L _{WA}	Vibracija	
	Darbinis	Maks.									a _{hd}	K
1	2	3	4	5	6	7	8	9	10			
[min-1]	[Colis] [Nm]	[aps./min.]	[Colis] [mm]	[l/s] [SCFM]	[kg] [lb]	[Colis] [mm]	[Colis]	[dB(A)]	[dB(A)]	[m/s ²]	[m/s ²]	

maks. slėgis 6,3 baro (90 psi)

a_{hd} : vibracijos lygis, k paklaida ; L_{PA} Garso slėgis dB(A), K_{PA} = K_{WA} = 3 dB paklaida.

Deklaruojamas garso lygis ir vibracijos emisija (ISO 15744 and ISO 28927-2)

Visos pateiktos vertės gauto laboratorinio testavimo metu pagal nustatytus standartus ir nėra tinkamos naudoti šio įrankio keliamai rizikai vertinti ar kitiems įrankiams.

Šios deklaruotos vertės buvo gautos laboratorinio testavimo metu pagal nustatytus standartus ir nėra tinkamos naudoti šio įrankio keliamai rizikai vertinti ar kitiems įrankiams vertinti pagal tuos pačius standartus. Vertės išmatuotos asmeninėse darbo vietose gali būti didesnės nei deklaruotos vertės, todėl rizikos vertinimui netinka. Tikrosios keliamos rizikos vertės ir atskiro naudotojo patiriamas rizikos faktorius yra unikalūs ir priklauso nuo atliekamo darbo pobūdžio bei darbo vietos konstrukcijos, nuo to, kaip ir kiek laiko naudojamas dirba, o taip pat nuo fizinės naudotojo būklės. „CHICAGO PNEUMATIC TOOLS“ neatsako už pasekmes, jei deklaruotos vertės naudojamos vietoj tikrajai keliamai rizikai atitinkančių verčių vertinant faktinėje darbinėje situacijoje, kurios mes nevaldomos. Netinkamai naudojamas įrankis gali sukelti vibracijos sindromą. Vibravimą, rankinį peršalimą ir rankių išsivėlimą ES sąvada galite rasti internete www.pneurop.eu/uploads/documents/pdf/PN3-02-NV_Declaration_info_sheet_0111.pdf Mes siūlome sveikatos priežiūros programą, skirtą ankstyviems galimai su patiriama vibracija ar triukšmu susijusiems simptomams nustatyti ir programą, patariantį kaip organizuoti darbus, kad būtų išvengta neigiamo poveikio ir pakenkimų.

Papildoma informacija apie vibraciją

Šis įrankis gali sukelti rankas veikiančios vibracijos sindromą, jeigu jo naudojimas netinkamai valdomas.

Šia papildoma informacija apie vibraciją darbdaviai gali remtis vykdydami savo įsipareigojimus (pavyzdžiui, pagal ES direktyvą 2002/44/EB) įvertinti savo darbuotojų patiriamą riziką, kylantį dėl rankas veikiančios vibracijos, siejamos su šio įrankio naudojimu.

Reikėtinai vertinti riziką tinka sumontavimo ir išmontavimo darbus izoliuotose patalpose atlikti.

- Deklaruojamą vibracijos vertę galima naudoti nustatant vibraciją įsukimo metu. Nuolatinis pajėgumo didinimas įsukant varžtą gali sukelti vibracijos emisiją, kurios diapazonas 3,5 to 6,5 m/s² (visos vibracijos vertės)
- Šį įrankį naudokite darbus, kurių negalima tinkamai atlikti naudojant kitų tipų veržliarakčius, kurių keliami vibracijos rizika yra mažesni.
- Vibracijos emisija labai kinta atsižvelgiant į užduotį ir operatoriaus darbo metodiką. Atliekant kai kuriuos darbus gali pasitaikyti už nurodyto emisijos diapazono ribų išeinančios emisijos.
- Operatoriai turi optimizuoti savo metodiką ir pasirinkti tinkamą veržliarakčių, kad sumažintų pajėgumo didinimą kiekvieno įsukimo metu arba ištraukiant sumontuotus tvirtinimo elementus.
- Atliekant numatytuosius darbus su šiuo įrankiu įvertinama, kad įprastinis darbas turi apimti pajėgumo didinimą įsukant tvirtinimo elementą trumpiau negu 0,5 sek. tvirtinimo elementui kietam sujungimui arba 3 sek. minkštam sujungimui. Pabrėžiame, kad įrankio naudojimas vienai specialisto atliekamai užduočiai gali sukelti skirtingą vidutinę emisiją. Tokiais atvejais pritymą rekomenduojame konkrečiai įvertinti vibracijos emisiją.

2. Įrankis

- Šis įrankis yra skirtas sriegiuotoms tvirtinimo varžtams į medį, metalą ar plastiką įsukti ir išsukti. Draudžiama įrankį naudoti kietiems tikslams. Tik profesionaliam naudojimui.
- Prašome atidžiai perskaityti prieš pradėdami darbą su įrankiu.

3. Įrankio naudojimas

- Tinkamai pritvirtinkite prie įrankio reikalingus priedus.
- Prijunkite įtaisą prie švaraus ir sauso oro tiekimo linijos, kaip parodyta 01 pav.
- Norėdami įjungti įrankį, paspauskite jungiklio nuleistuką (A). Kuo stipriau spausite įjungimo mygtuką, tuo greičiau įrankis suksis. Norėdami sustabdyti įrankį, atleiskite jungiklio nuleistuką.
- Sukimosi kryptį pakeisti pasukite jungiklį B, kaip parodyta 02.

4. Tėpimas

- Tėpimui naudokite pneumatinius įrankiams skirtą SAE #10 alyvą ir tepiklį, sureguliuotą tepti 2 lašų per minutę greičiu. Jei pneumatinio tepiklio naudoti negalite, vieną kartą per dieną variklio alyvos įlašinkite į tepimo angą.

5. Techninės priežiūros instrukcijos

- Visus komponentus naudokite ir šalininkite laikydamiesi vietinių aplinkos apsaugos įstatymų bei norminių aktų reikalavimų.
- Techninės priežiūros ir remonto darbus privalo atlikti tik kvalifikuotas specialistas naudodamas tik originalias atsargines dalis. Prieirus atsarginių dalių arba patarimo techninės priežiūros klausimais kreipkitės į gamintoją arba artimiausią įgaliotąjį jo atstatovą.
- Visada atjunkite mechanizmą nuo elektros tiekimo tinklo, taip išvengsite netikėto jo įsijungimo.
- Jei prietaisas naudojamas kasdien, kas 3 mėnesius jį išardykite ir patikrinkite. Nusidėvėjusias ir pažeistas detales pakeiskite.
- Atsarginių dalių sąrašė greitai susidėvėncios dalys yra pabrūkotos.

6. Netinkamų naudoti įrankių šalinimas

- Naudojimui netinkami įrankiai turi būti šalinami laikantis naudotojo šalies įstatymuose numatytų reikalavimų.
- DRAUDŽIAMA DIRBTI SU sugadintais, susidėvėjusiais ar blogai veikiančiais įrankiais.
- Remonto darbus atlikti gali tik techninės priežiūros specialistai.

7. EB ATITIKTIES DEKLARACIJA

Mes: CHICAGO PNEUMATIC Tool Co. LLC 1800 Overview Drive Rock Hill, SC 29730 - USA

įrankis: Pneumatinis veržliasukis

patvirtiname, kad šis produktas - CP9426 & CP9427

Serijos numeris: 00000 - 99999

produkto kilmės vieta: JAPAN

atitinka visų Europos komisijos direktyvų bei atitinkamų šalių - narių įstatymų reikalavimus, susijusius su „įrankiais“ 2006/42/EC (17/05/2006)

bei jiems taikomos harmonizuotos standartus: EN ISO 11148-6:2012

Išdavusio asmens pavardė ir pareigos: Pascal Roussy (R&D

Manager)

Vieta ir data: Saint-Herblain, 11/2015

Techninius duomenis galite gauti ES būstinėje. Pascal Roussy R&D manager CP Technocenter 38, rue Bobby Sands - BP10273 44800 Saint Herblain - France

Copyright 2015, Chicago Pneumatic Tool Co. LLC

Saugoma autorių teisų įstatymu. Bet koks nesankcionuotas šio dokumento ar jo dalies kopijavimas yra draudžiamas. Šis draudimas konkrečiai taikomas prekiniais ženklams, modelių pavadinimams, detalių numeriams ir brėžiniams. Naudokite tik gamintojo teikiamas dalis. Garantiniai įsipareigojimai bei atsakomybė už produktą netaikoma jokiais įrankio gedimo ar netinkamo veikimo atvejais, jei tai atsitiko dėl ne gamintojo nepatvirtintų dalių naudojimo.

Originali instrukcija



1. Tehniskie dati

Modelis	Piedziņa	Griezes moments		Brīvgaitas ātrums	Izmēri	Gaisa patēriņš	Svars	Iekšējais šķītenes Ø-diametrs	Gaisa iepūde	Skaņas spiediens	Skaņas jauda	Vibrācijas	
		Darba režīmā	Maks.									a_{hd}	K
		1	2										
	[mini-mums-1]	[colla] [Nm]	[Apgr./min]	[colla] [mm]	[l/s] [SCFM]	[kg] [lb]	[colla] [mm]	[colla]	[dB(A)]	[dB(A)]	[m/s ²]	[m/s ²]	

maksimālais spiediens 6,3 bāri (90 psi)

a_n : Vibrāciju līmenis, k Mainīgums ; L_{da} Skaņas spiediens dB(A), $K_{pa} = K_{wa} = 3$ dB Mainīgums.

Trokšņa un vibrāciju deklarācija (ISO 15744 and ISO 28927-2)

Visas vērtības ir spēkā šīs publikācijas izdošanas datumā. Jauņāko informāciju skatiet tīmekļa vietnē www.cp.com.

Šīs noteiktās vērtības iegūtas, veicot laboratorijas pārbaudes saskaņā ar noteiktajiem standartiem, un nav piemērotas novērtēšanai ar citu instrumentu noteiktajām vērtībām, kas pārbaudīti pēc tiem pašiem standartiem. Šīs noteiktās vērtības nav piemērotas risku novērtēšanai un atsevišķās darba vietās iegūtas vērtības var būt augstākas par noteiktajām vērtībām. Patiesās iedarbības vērtības un atsevišķā lietotāja pieredzētais bojājumu risks ir unikāls un atkarīgs no lietotāja darba, apstrādājamās detaļas un darba vietas konstrukcijas, kā arī no iedarbības ilguma un lietotāja fiziskā stāvokļa. Mēs, RODCRAFT PNEUMATIC TOOLS, nevaram nest atbildību par sekām, kas rodas, ja noteiktās vērtības tiek izmantotas patieso iedarbību atspoguļojošu vērtību vietā, veicot individuālu riska novērtējumu darba vietā un situācijā, ko nespējām kontrolēt. Šis risks var izraisīt plaukstu-roku vibrācijas sindromu, ja tas netiek lietots pareizi. ES celyedvis plaukstu-roku vibrāciju novērtēšanai atrodams tīmekļa vietnē www.pneurop.eu/uploads/documents/pdf/PN3-02-NV_Declaration_info_sheet_0111.pdf lesakām izmantot veselības novērošanas programmu, lai atklātu agrīnus simptomus, kas varētu būt saistīti ar vibrāciju iedarbību, vai varētu mainīt atbilstošu darba organizāciju, nepieļaujot turpmāku stāvokļa pasliktināšanos.

Papildus vibrācijas informācija

Ja šis risks netiek lietots pareizi, tas var izraisīt rokas plauksta vibrācijas sindromu.

Šī papildus vibrācijas informācija var būt kā palīgs, lai darba devējs atbilstu saistībām (piemēram, saskaņā ar ES direktīvu 2002/44/EK), lai izvērtētu riskus, kas darbiniekiem rodas no plaukstas rokas vibrācijas, kura rodas izmantojot šo rīku.

Sprūdrata uzgriežņa atslēga ir piemērota salikšanai un izjaukšanai šaurās vietās.

- Noteikto vibrācijas vērtību var izmantot, lai novērtētu vibrāciju noslodzes laiku. Ilgstoti darbinot sprūdratu pret noslodzes aizbīdni var rasties vibrācijas izmete amplitūdā no 3.5 līdz 6.5 m/s² (vibrācijas kopējās vērtības)
- Izņemot šo instrumentu ar cita veida uzgriežņu atslēgām, kurām ir zemāks vibrācijas risks, var pasliktināt sniegumu.
- Vibrācijas emisija ievērojami atšķiras atkarībā no uzdevuma un operatora tehnikas. Dažos pielietojumos var rasties emisijas ārpus noteiktās amplitūdas.
- Operatoriem vajadzētu optimizēt savas tehnikas un izvēlēties atbilstošu uzgriežņa atslēgu, lai samazinātu sprūdrata laiku katras noslodzes beifās vai kad noņemams pievienotus stiprinājumus.
- Paredzētajam šī instrumenta pielietojumam, mēs novērtējam, ka normālai darbībai, nepieciešams sprūdrata darbības laiku pretstatīt noslodzes stiprinājumam, kas mazāks par 0,5s uz cietās locītavas un līdz 3s uz mīkstās locītavas.
- Mēs uzsveram, ka instrumenta pielietojums speciālā uzdevumā var radīt atšķirīgu vidējo emisiju un tādā gadījumā, mēs iesakām īpašu vibrācijas emisijas novērtējumu.

2. Ierīces veids(-i)

- Šis produkts ir paredzēts vītņotu stiprinājumu ievietošanai un izņemšanai no koka, metāla un plastmasas. Cita vieda izmantošana nav atļauta. Paredzēts lietot tikai profesionāliem mērķiem.
- Lūdzu, rūpīgi izlasiet instrukciju pirms sākt izmantot mašīnu.

3. Darbība

- Pareizi pievienojiet piederumus darbarīkam.
- Pieslēdziet ierīci tīra un sausa gaisa padevei, kā parādīts zīm. 01.
- Lai ieslēgtu instrumentu, vienkārši nospiediet mēlīti (A). Instrumenta ātrumu var palielināt, palielinot spiedienu uz mēlīti. Atlaidiet mēlīti, lai apturētu instrumentu.
- Lai mainītu griešanās virzienu, pagrieziet slēdzi (B), kā parādīts 02. attēlā.

4. Eļļošana

- Izņemot gaisa līniju smērvielu ar SAE # 10 eļļu, noregulējot divus pilienus minūtē. Ja nevar izmantot gaisa līniju smērvielas, pievienojiet gaisa motoreļļu iepūdei vienu reizi dienā.

5. Apkopes norādījumi

- Ievērojiet vietējos valsts vides aizsardzības noteikumus attiecībā uz drošu apiešanos ar visām sastāvdaļām un visu sastāvdaļu iznīcināšanu.
- Apkope un remontdarbi jāveic kvalificētam personālam, izņemot tikai oriģinālās rezerves daļas. Sazinieties ar ražotāju vai sev tuvāko pilnvaroto izplatītāju, lai saņemtu konsultāciju par tehnisko apkopi vai ja jums nepieciešamas rezerves daļas.
- Vienmēr pārliecinieties, ka ierīce ir atvienota no elektropadeves, lai izvairītos no nejausās tās ieslēgšanās.
- Izjauciet un pārbaudiet instrumentu ik pēc 3 mēnešiem, ja tas tiek izmantots katru dienu. Nomainiet bojātās vai nodilušās detaļas.
- Augsta nodiluma detaļas ir pasvītrotas detaļu sarakstā.

6. Atbrīvošanās no ierīces

- No šīs ierīces jāatbrīvojas, ievērojot attiecīgās valsts likumus.
- Visas bojātās, nolietotās vai nepareizi strādājošās ierīces JĀIZŅEM NO EKSPLUATĀCIJAS.
- Ierīci drīkst labot tikai tehniskās apkopes personāls.

7. EK ATBILSTĪBAS DEKLARĀCIJA

Mēs: **CHICAGO PNEUMATIC Tool Co. LLC 1800 Overview Drive Rock Hill, SC 29730 - USA**

Ierīces veids(-i): **Sprūdrata uzgriežņu atslēga**

apstiprinām, ka šīs(-ie) izstrādājums(-i): **CP9426 & CP9427**

Sērijas numurs: **00000 - 99999**

Ražošanas valsts : **JAPAN**

Atbilst Padomes Direktīvu prasībām par dalībvalstu likumu piemērošanu, kas attiecas uz: "mehānismiem" **2006/42/EC (17/05/2006)**

Spēkā esošajam(-iem) saskaņotajam(-iem) standartam(-iem): **EN ISO 11148-6:2012**

Pieteicēja vārds un amats : **Pascal Roussy (R&D Manager)**

Vieta un datums : **Saint-Herblain, 11/2015**

Tehniskais fails pieejams ES birojā. Pascal Roussy R&D manager CP Technocenter 38, rue Bobby Sands - BP10273 44800 Saint Herblain - France

Copyright 2015, Chicago Pneumatic Tool Co. LLC

Visas tiesības aizsargātas. Tādēļ jebkāda neatļauta satūra vai tā daļu izmantošana vai kopēšana ir aizliegta. Īpaši tas attiecas uz preču zīmēm, modeļu nosaukumiem, detaļu numuriem un attēliem. Izņemot tikai apstiprinātas detaļas. Ja ierīces bojājumus vai nepareizu darbību būrs radījis neapstiprinātu detaļu izmantošana, garantija vai atbildība par produkta nekaitīgumu vairs nebūs spēkā.

Orīģinālinstrukcijas



1. 技术参数

型号	动力	扭矩		空转转速	尺寸 L	耗气量 平均	重量	软管内径 Ø	进气口	声压 L _{pA}	声功率 L _{wA}	振动	
		工作	最大									a _{hd}	K
	1	2	3	4	5	6	7	8	9	10			
	[分-1]	[英寸] [毫米]	[RPM]	[英寸] [毫米]	[NI/s] [SCFM]	[千克] [lb]	[英寸] [毫米]	[英寸]	[分贝(A)]	[分贝(A)]	[米/秒²] [米/秒²]		

最大压力6.3 bar (90 psi)

a_h: 振动级, k 不确定性; L_{pA} 声压 dB(A), K_{vA} = K_{vA} = 3 dB 不确定性。

噪声和振动标准声明 (ISO 15744 and ISO 28927-2)

所有数值都是截至本刊物出版当日的现行值。有关最新信息，请访问www.cp.com。

所公布的数值是依据既定标准，通过实验室测试的方式所取得，适用于按照相同标准测试的其它工具的公布值作比较。这些公布值不足以用来进行风险评估，个别工作场所的测量值可能会较高。实际接触值和损害风险因人而异，取决于使用者的工作方式、工作、工作台的设计以及接触的时间和使用者的身体状况。对于因使用所公布的数值而非反映实际使用情况的数值，在我方 (CHICAGO PNEUMATIC TOOLS) 不能进行控制的工作场所进行独立风险评估时所造成的后果，我方一律不承担任何责任。如果对这种工具的用途没有进行充分管理，可能会造成手臂振动综合症。有关欧盟对手臂振动综合症的管理指南，请查阅www.pneurop.eu/uploads/documents/pdf/PN3-02-NV_Declaration_info_sheet_0111.pdf 我们建议实行健康监督制度，检测与噪音或振动接触相关的早期症状，以便修订管理规则，防止未来的损害。

附加振动信息

如果没有充分使用管理，这个工具可能导致手部和臂部的振动综合症。

本附加振动信息可以帮助厘清其责任 (例如欧盟指令 2002/44/EC 项下的规定的责任)，对于使用该工具而造成的工人手臂振动情况进行风险评估。

棘轮扳手适用于在有限空间内进行组装和拆卸工作。

- 宣称的振动值可以用于评估拆卸时的振动情况。在拆卸时对螺栓进行松脱，可能会释放 3.5 至 15 m/s² 的振动 (振动总值)
 - 只允许采用本工具进行工作，其他类型的低振动风险扳手无法达到要求。
 - 工作任务以及操作人员技能对振动释放值影响很大。在某些应用中释放值可能会超出所述范围。
 - 在每次拆卸或组装紧固件时，操作人员应该优化技能，并选择适当的扳手来最大化缩短松脱时间。
 - 关于本工具的预期应用，我们预计在正常操作下，对于硬接头上的紧固件，每个紧固件松脱时间不超过 0.5 秒，如果是软接头，则最长不超过 3 秒。
- 我们认为，如果将本工具应用于唯一的专门任务，也可能产生不同的平均振动释放值，因此，我们强烈建议对振动释放情况进行具体的评估。

2. 机器类型

- 本产品专门用于安装和拆卸木材、金属和塑料件上的螺纹紧固件。不得用于其它用途。仅供专业使用。
- 开机前请仔细阅读说明书。

3. 操作

- 将配件正确固定到工具上
- 如图 1 所示，将设备连接到洁净、干燥的气源上。
- 要启动机器，只需简单地扣动触发器(A)。机器的运转速度随着触发开关上压力的增加而增大，停止机器时，释放触发器。
- 要切换旋转方向，请按图3所示，旋转逆向开关 (B)

4. 润滑性

- 请使用供SAE 10号机油的空气管路给油器，调整到每分钟两滴。如果不能使用空气管路给油器，每天在进气口加一次气动马达油。

5. 维护说明

- 遵守所在国关于安全处理和处置所有零组件的环保法规。
- 维护和修理工作必须由合格人员进行，只可以使用原厂配件。如需技术服务咨询或需要零配件，请联系生产商或您就近的授权经销商。
- 务必确保将机器从能源上断开，以免发生意外操作。
- 如果该工具是每天使用，要每3个月作一次拆卸检查，更换损坏或磨损的部件。
- 易磨损的部件都在部件列表中用下划线标出。

6. 位置

- 对该设备的处置必须遵守各个国家的法规。
- 必须停止使用所有损坏、磨损严重或运行不正常的设备。
- 仅由技术维修人员修理。

7. 一致性声明

我们: CHICAGO PNEUMATIC Tool Co. LLC 1800 Overview Drive Rock Hill, SC 29730 - USA

机器类型: 套筒扳手

序列号: 00000 - 99999

产品原产地: JAPAN

符合理事会有关成员国近似法律的指令要求，相关于：“机械” 2006/42/EC (17/05/2006)

适用协调标准: EN ISO 11148-6:2012

发行者姓名和职务: Pascal Roussy (R&D Manager)

地点和日期: Saint-Herblain, 11/2015

技术参数资料可以从EU总部获得, Pascal Roussy R&D manager CP Technocenter 38, rue Bobby Sands - BP10273 44800 Saint Herblain - France

Copyright 2015, Chicago Pneumatic Tool Co. LLC

保留所有权利。未经授权，禁止对本文内容或当中任何部分进行使用或复制。本规定尤其适用于商标、型号名称、部件号和图纸。只能使用经过授权的部件。因使用未经授权部件而导致的任何损失或机能失常不受产品保证或产品义务的保障。

原厂说明



日本語 (Japanese)

CP9426 & CP9427 ラチェットレンチ

1. 技術データ

モデル	トルク	自由速度	寸法 L	空気消費 平均	重量	ホース内径	空気入口	音圧 L _{PA}	サウンド出力 L _{WA}	振動	
	作業時									最大	a _{hd}
	1	2	3	4	5	6	7	8	9	10	
	[分-1]	[インチ] [Nm]	[RPM]	[インチ] [mm]	[Ni/s] [SCFM]	[kg] [lb]	[インチ] [mm]	[インチ]	[dB(A)]	[dB(A)]	[m/s ²] [m/s ²]

最大圧力 6.3 bar (90 psi)

a_h: 振動レベル, k 不確定性; L_{PA} 音圧 dB(A), K_{WA} = K_{WA} = 3 dB 不確定性.

騒音・振動宣言 (ISO 15744 and ISO 28927-2)

値はすべて本書発行日現在のものです。最新情報については www.cp.com をご覧ください。

この宣言値は、定められた基準を満たした実験室的な試験により得られたもので、同じ基準によりテストされた他のツールの表示値との比較に適しています。危険性評価への使用には充分ではありません。個々の作業場において測定された数値は、表示されている数値より高くなる可能性があります。実際のエクスポージャー（暴露）数値および個々のユーザーが経験する悪影響の危険性は独特で、ユーザーの作業方法、ワーク、および作業台のデザインとともに、エクスポージャー時間やユーザーの体調により異なります。CHICAGO PNEUMATIC TOOLS は、製品の及ばない作業環境における個々のリスク評価で、実際の暴露を反映する値ではなく、宣言値を使用した結果については責任を負いません。このツールは、適切な管理がなされない場合、振動障害（頸肩腕症候群）の原因になることがあります。腕の振動の管理に関する EU の指針については www.pneurop.eu/uploads/documents/pdf/PN3-02-NV_Declaration_info_sheet_0111.pdf をご覧ください。傷害を防ぐため、健康調査プログラムから、騒音/振動との関係が考えられる初期症状を確認し、管理手順を変更することをおすすめします。

追加振動情報

このツールは、使用が適切に管理されなければ、手腕振動障害を引き起こすことがあります

この追加振動情報は、本ツールに関連した手腕振動障害が作業者に生じるリスクを雇用者が評価する義務（例えば、EU 指令 2002/44/EC）を果たす助けとなるかもしれません。

ラチェットレンチは、閉鎖空間での組立・分解に適しています。

- 宣言された振動値を用いて、ランダウン中の振動を評価できます。ランダウンボルトに対して連続的なラチェット動作を行うと、3.5 から 6.5 m/s² の範囲（振動合計値）で振動発生を引き起こすことがあります
- このツールは、振動リスクの低い、他のタイプのレンチで十分実施できない作業に対してのみ使用してください。
- 振動発生は、タスクとオペレータの技術によって大きく変わります。一部の用途では、引用された範囲外の発生があるかもしれません。
- オペレータは、ランダウンの終わりを組み立てたアスナーを戻す際のラチェット時間を最短にするために、自分の技術を最適化して、適切なレンチを選択しなければなりません。
- 本ツールの意図された用途のために、通常の操作では、ランダウンに対するラチェット時間を、ハードジョイントではアスナー当たり0.5秒、ソフトジョイントでは最長3秒になるよう追加しています。
- 一人の専門家のタスクに対して本ツールを適用すると、平均発生が異なる場合がありますが、その場合、振動発生の詳細な評価を強くお勧めします。

2. 機種

- 本製品は、木製、金属製、プラスチック製のねじ込みアスナーを取り付け、取り外すように設計されています。他の用途に使用することはできません。業務・作業専用です。
- 本器を起動するまえに操作説明をよくお読みください。

3. 操作

- 付属品をツールに正しく固定します
- 図1に示されているように、清潔で乾燥したエアサプライに装置を接続します。
- ツールを起動するには、トリガ(A)を引きます。ツールの速度を上げるには、トリガの圧力を上げます。止めるにはトリガから手を離します。
- 回転を切り替えるには、図2のようにスイッチ(B)を回します。

4. 潤滑

エアラインブリケータと SAE #10 オイルを使用します。1分当たり 2 滴に調整します。エアラインブリケータを使用できない場合は、エアモーターオイルをインレットに1日1回追加します。

5. メンテナンスの方法

- すべてのコンポーネントについて、取り扱いと廃棄の安全に関する環境規制を順守してください。
- メンテナンス、修理作業は、オリジナルのスペアパーツを使用して有資格者が行ってください。技術サービスやスペアパーツについてはメーカーまたは最寄りの販売店にお問い合わせください。
- 不意の動作を避けるため、本器をエネルギーソースから遮断していることを確認してください。
- ツールを毎日使用する場合、3か月ごとに分解して検査します。破損や磨耗のあるパーツは交換します。
- 磨耗しやすいパーツは、パーツリストにアンダーラインを引いて示しています。

6. 廃棄

- 本器の廃棄は、国の法律に従って行う必要があります。
- 破損、激しい磨耗、不具合等のあるツールは決して操作しないでください。
- 修理はメンテナンス専門スタッフが行ってください。

7. 適合宣言

当社は CHICAGO PNEUMATIC Tool Co. LLC 1800 Overview Drive Rock Hill, SC 29730 - USA

機種: ラチェットレンチ

製品名: CP9426 & CP9427 シリアル番号: 00000 - 99999

製造元: JAPAN

下記に関連する加盟国の法律の預り合わせによる委員会指令の要件に準拠することを宣言します: “機械” 2006/42/EC (17/05/2006)

適合整合規格: EN ISO 11148-6:2012

発行者名称、所属: Pascal Roussy (R&D Manager)

所在地、発行日: Saint-Herblain, 11/2015

技術ファイルは EU 本部から入手可能。Pascal Roussy R&D manager CP Technocenter 38, rue Bobby Sands - BP10273 44800 Saint Herblain - France

Copyright 2015, Chicago Pneumatic Tool Co. LLC

無断複写・転載を禁じます。内容またはその一部を許可なく使用もしくは複製することは禁じられています。これは特に、商標、モデル型式、パーツ番号、図に当てはまりません。認可されたパーツ以外のものを使用しないでください。認可されていないパーツの使用による破損や不具合は保証または製造責任の対象外です。

原文取扱説明書



1. Tehnički podaci

Model	Pogon	Moment sile		Slobodna brzina	Mjere L	Potrošnja zraka Prosjeck	Težina	Unutarnji promjer crijeva	Ulaz za zrak	Zvučni tlak L_{pA}	Zvučna snaga L_{WA}	Vibracije	
		Radni	Maks.									a_{hd}	K
	1	2	3	4	5	6	7	8	9	10			
	[min-1]	[inča] [Nm]	[okr/min]	[inča] [mm]	[l/s] [SCFM]	[kg] [lb]	[inča] [mm]	[inča]	[dB (A)]	[dB (A)]	[m/s ²]	[m/s ²]	

maksimalni tlak 6,3 bara (90 psi)

a_n : Razina vibracija, k Nesigurnost; L_{pA} : Zvučni tlak dB(A), $K_{pA} = K_{WA} = 3$ dB Nesigurnost.

Izjava o buci i izjava o vibracijama (ISO 15744 and ISO 28927-2)

Sve vrijednosti vrijede na dan objave ove publikacije. Najnovije informacija potražite na www.cp.com.

Ove deklarirane vrijednosti su dobijene laboratorijskim ispitivanjem sukladno navedenim standardima i nisu adekvatne za usporedbu s deklariranim vrijednostima drugih alata koji su ispitani u sukladnosti s istim standardom. Ove deklarirane vrijednosti nisu prikladne za procjene rizika i vrijednosti izmjerene na pojedinim radnim mjestima mogu biti više. Stvarne vrijednosti izlaganja i štetnih rizika za svakog korisnika ponasob jedinstvene su i ovise o načinu rada korisnika, izradvine i izvedbe radne stanice, te od vremena izlaganja i fizičkog stanja korisnika. Mi, CHICAGO PNEUMATIC TOOLS, ne možemo snositi odgovornost za posljedice zbog korištenja deklariranih vrijednosti umjesto vrijednosti koje odražavaju stvarnu izloženost, za pojedinačnu procjenu rizika na radnom mjestu nad kojim nemamo kontrolu. Ovaj alat može izazvati vibracijski sindrom ako se koristi na nepropisan način. EU vodič za reguliranje količine vibracija u šaci-ruci možete pronaći na www.pneurop.eu/uploads/documents/pdf/PN3-02-NV_Declaration_info_sheet_0111.pdf. Preporučamo program kontrole zdravlja kako biste rano prepoznali simptome koji mogu biti povezani s izloženosti buci i vibracijama, te se postupci rada mogu promijeniti kako bi se spriječila buduća oštećenja.

Dodatne informacije o vibracijama

Ovaj alat može uzrokovati sindrom vibracija dlana - ruke ako se njime ne rukuje pravilno.

Ove dodatne informacije mogu pomoći poslodavcima u pridržavanju obveza (na primjer, u okviru direktive EU 2002/44/EZ) kao što procijenili opasnosti od vibracija dlana - ruke kojima su izloženi njihovi radnici u vezi s uporabom alata.

Račne su prikladne za sastavljanje i rastavljanje u skućenim prostorima.

- Deklarirana vrijednost vibracija može se uporabiti za procjenu vibracija tijekom otežanog zavijanja/odvijanja. Kontinuirana uporaba račne za otežano odvijanje/zavijanje vijaka može proizvesti vibracije u rasponu od 3.5 do 6.5 m/s² (ukupne vrijednosti vibracija)
- Ovaj alat koristite samo u situacijama kada uporaba drugih ključeva, koji predstavljaju manju opasnost od vibracija, ne može pružiti zadovoljavajuće rezultate.
- Emisija vibracija uvelike ovisi o zadatku i tehnici rukovatelja. U određenim se primjenama mogu javiti emisije izvan navedenog raspona.
- Rukovatelji trebaju optimizirati svoje tehnike i odabrati prikladan ključ kako bi smanjili vrijeme uporabe račne na kraju svakog otežanog odvijanja/zavijanja ili priklom otpuštanja spojenih pričvršnih elemenata.
- Za namjenu ovog alata procjenjujemo da bi normalna uporaba trebala uključivati vrijeme rada s račnom za pričvršni element s otežanim zavijanjem/odvijanjem od manje od 0,5 s po pričvršnom elementu za tvrdi spoj, odnosno 3 s za meki spoj.
- Naglašavamo da primjena alata za specifično poseban zadatak može proizvesti različite prosječne emisije, pa u takvim slučajevima izričito preporučujemo vršenje specifične procjene emisije vibracija.

2. Vrsta/e stroja

- Ovaj proizvod predviđen je za postavljanje i skidanje vijaka za pričvršćenje na drvetu, metalu i plastici. Nije dozvoljena druga uporaba. Samo za profesionalnu upotrebu.
- Pažljivo pročitajte upute prije pokretanja stroja.

3. Rad

- Opremu pravilno pričvrstite na alat.
- Uređaj priključite na dovod čistog i suhog zraka, kako je prikazano na sl. 01.
- Stroj pokrenite jednostavnim povlačenjem prekidača (A). Brzina stroja se povećava povećanjem pritiska na prekidaču. Za zastavljanje otpustite prekidač.
- Ako želite promijeniti smjer vrtnje, okrenite sklopku (B) kako je prikazano na sl. 02.

4. Podmazivanje

- Koristite podmazivač zračnog voda sa SAE #10 uljem koji je podešen na dvije kapi u minuti. Ako nije moguće koristiti podmazivač zračnog voda, jednom dnevno nalijte motorno ulje u ulaz.

5. Upute za održavanje

- Poštujte lokalne propise o zaštiti okoline koji se tiču sigurnog rukovanja strojem i zbrinjavanjem svih dijelova
- Održavanje i popravke mora izvoditi kvalificirano osoblje koji koriste samo izvorne rezervne dijelove. Obratite se proizvođaču ili najbližem ovlaštenom zastupniku ako vam je potreban savjet o tehničkom servisu ili ako trebate rezervne dijelove.
- Uvijek se pobrinite da stroj odvojite od izvora napajanja pogonskom energijom da ne bi došlo do nehotičnog pokretanja.
- Alat rastavite i pregledajte svaka tri (3) mjeseca ako se koristi svaki dan. Zamijenite oštećene ili istrošene dijelove.
- Dijelovi koji se brzo troše podvučeni su na popisu dijelova.

6. Zbrinjavanje

- Zbrinjavanje ove opreme mora biti u skladu sa zakonskim propisima vaše države.
- Svi oštećeni, jako istrošeni i uređaji koji ne rade kako treba, MORAJU SE ISKLJUČITI IZ DALJINJE RADA.
- Popravke smije obavljati samo osoblje iz tehničkog održavanja.

7. CE izjava o sukladnosti

Mi: CHICAGO PNEUMATIC Tool Co. LLC 1800 Overview Drive Rock Hill, SC 29730 - USA

Vrsta/e stroja: Zaporni ključ

Izjavljujemo da uređaj(i): CP9426 & CP9427

Serijski broj: 00000 - 99999

Porijeklo proizvoda: JAPAN

U skladu sa zahtjevima direktive odbora o usklađivanju zakona koji se odnose na države članice u vezi sa "strojevima": 2006/42/EC (17/05/2006)

primjenjiva usklađena norma(e): EN ISO 11148-6:2012

Naziv i položaj izdavača: Pascal Roussy (R&D Manager)

Mjesto i datum: Saint-Herblain, 11/2015

Tehnički dokument dostupan u EU sjedištu. Pascal Roussy R&D manager CP Technocenter 38, rue Bobby Sands - BP10273 44800 Saint Herblain - France

Copyright 2015, Chicago Pneumatic Tool Co. LLC

Sva prava su zadržana. Svaka neovlaštena upotreba ili kopiranje ovog sadržaja ili njegovog dijela su zabranjeni. Ovo se osobito odnosi na trgovačke znakove, denominaciju modela, brojeve dijela i nacrt. Koristite samo odobrene dijelove. Svako oštećenje ili neispravnost u radu koji nastanu zbog upotrebe ne odobrenih dijelova neće biti obuhvaćeno Jamstvom ili Odgovornošću za proizvod.



1. Date Tehnice

Model	Acționare		Torsiune		Vitezăunghiulară	Dimensiune L	Consum aer Mediu	Greutate	Diametru furtun interior	Admisie aer	Presiune acustică L_{pa}	Putere acustică L_{WA}	Vibrații	
			In funcțiune	Max.									a_{hd}	K
			1	2										
	[min-24]	[inc] [Nm]	[RPM]	[inc] [mm]	[N/s] [SCFM]	[kg] [lb]	[inc] [mm]	[inc]	[dB(A)]	[dB(A)]	[m/s ²]	[m/s ²]		

presiune max. 6.3bar(90psi)

a_n : Nivel vibrație, k Incertitudine ; L_{pa} Presiune acustică dB(A), $K_{pa} = K_{WA} = 3$ dB Incertitudine.

Declarație de zgomot și vibrații (ISO 15744 and ISO 28927-2)

Toate valorile sunt cele în vigoare la data prezentei publicării. Pentru cele mai recente informații, vă rugăm să accesați www.cp.com.

Aceste valori declarate au fost obținute prin testare de tip laborator, în conformitate cu standardele stabilite și sunt adecvate comparării cu valorile declarate ale altor unelte testate în conformitate cu aceleași standarde. Aceste valori declarate nu sunt adecvate utilizării în evaluările de risc, iar valorile măsurate în locuri individuale de activitate pot fi mai mari. Valoarea expunerilor actuale și riscul de daune experimentate de către un utilizator individual sunt unice și depind de modul în care utilizatorul lucrează, de piesa de lucru și de construcția stației de lucru, precum și de timpul de expunere și de condiția fizică a utilizatorului. Noi, CHICAGO PNEUMATIC TOOLS, nu putem fi trași la răspundere pentru consecințele utilizării valorilor declarate în locul celor care reflectă expunerea reală. Într-o evaluare a riscurilor individuale dintr-o stație de lucru unde nu deținem controlul. Această unealtă poate provoca sindromul vibrațiilor mână-braț, dacă utilizarea sa nu este gestionată în mod adecvat. Un ghid al UE pentru gestionarea vibrațiilor mână-braț poate fi găsit la adresa www.pneurop.eu/uploads/documents/pdf/PNS-02-NV_Declaration_info_sheet_0111.pdf. Vă recomandăm un program de supraveghere a sănătății pentru a detecta simptomele timpurii referitoare la expunerea la zgomot sau vibrații, astfel încât procedurile de gestionare să fie modificate pentru a preveni o viitoare afecțiune.

Informații suplimentare privind vibrațiile

Această unealtă poate produce sindromul de vibrații mână-braț în cazul în care nu este adecvat utilizată.

Informațiile suplimentare privind vibrațiile pot fi de ajutor angajatorilor pentru a-și îndeplini obligațiile (de exemplu conform Directivei UE 2002/44/CE) pentru evaluarea riscurilor la care sunt expuși lucrătorii din punct de vedere al vibrațiilor mână-braț asociate cu utilizarea acestei unelte.

- Cheile cu clichet sunt adecvate pentru operațiuni de asamblare și dezasamblare în spații reduse.
 - Valoarea declarată a vibrațiilor poate fi folosită pentru estimarea vibrațiilor în faza de înșurubare. Acțiunea continuă pe un șurub înșurubat poate produce vibrații în intervalul cuprins între 3.5 și 6.5 m/s² (valori totale ale vibrațiilor)
 - Utilizați această unealtă numai pentru lucrări pe care alte tipuri de chei, ce prezintă riscuri de vibrații mai mici, nu le pot executa satisfăcător.
 - Emissiile de vibrații variază puternic în funcție de sarcina executată și tehnica folosită de operator. Este posibil ca în cazul anumitor aplicații să se producă emisii în afara intervalului menționat.
 - Pentru optimizarea duratei de viață la capătul fiecărei străngeri sau la desfacerea unor dispozitive de străngere asamblate, operatorii trebuie să-și optimizeze tehnica și să selecteze o cheie adecvată.
 - În scopul precizării pentru această unealtă, estimăm că utilizarea normală trebuie să presupună o durată de vibrație pe un dispozitiv de fixare strâns, de maximum 0,5 s per dispozitiv sau îmbinare fixă și de maximum 3 s pentru o îmbinare mobilă.
- Precizăm că folosirea uneltei pentru o singură sarcină specifică poate produce emisii medii cu o valoare diferită, iar în asemenea cazuri recomandăm cu tărie evaluarea emisiilor de vibrații respective.

2. Tip (-uri) aparat

- Acest produs este conceput pentru montarea și demontarea elementor de fixare filetate în lemn, metal și plastic. Nici o altă utilizare nu este permisă. Doar pentru uz profesional.
- Vă rugăm să citiți cu atenție instrucțiunile înainte de a porni aparatul.

3. Funcționare

- Fixați accesoriile la unealtă în mod corespunzător.
- Conectați dispozitivul ca în Fig. 01 la o sursă de aer curat și uscat.
- Pentru a porni aparatul, doar apăsați trăgaciul (A). Viteza aparatului este mărită de presiunea în creștere asupra trăgaciului. Pentru oprire, eliberați trăgaciul.
- Pentru a schimba rotația, rotiți comutatorul (B) așa cum este descris în Fig. 02.

4. Lubrifiere

- Utilizați un lubrifiant pentru sisteme de aer comprimat cu ulei SAE # 10, ajustat la două picături pe minut. În cazul în care nu se poate folosi un astfel de lubrifiant adăugați ulei de motor în orificiul de admisie o dată pe zi.

5. Instrucțiuni pentru întreținere

- Urmați reglementările locale de mediu pentru manevrarea în condiții de siguranță a tuturor componentelor și pentru eliminarea lor.
- Lucrările de întreținere și reparații trebuie efectuate de către personal calificat care utilizează exclusiv piese de schimb originale. Contactați producătorul sau cel mai apropiat dealer autorizat pentru recomandări cu privire la serviciul tehnic sau în cazul în care aveți nevoie de piese de schimb.
- Asigurați-vă întotdeauna că utilajul este deconectat de la sursa de energie pentru a evita funcționarea accidentală.
- Demontați și inspectați unealta la fiecare trei luni, în cazul în care aceasta este utilizată zilnic. Înlocuiți piesele defecte sau uzate.
- Piesele cu grad ridicat de uzură sunt subliniate în lista de piese.

6. Eliminarea

- Eliminarea acestui echipament trebuie să respecte legislația țării respective.
- Toate dispozitivele deteriorate, foarte uzate sau care funcționează necorespunzător TREBUIE SCOASE DIN FUNCȚIUNE.
- Reparațiile se efectuează numai de către personalul de întreținere tehnică.

7. Declarație de conformitate UE

Noi: CHICAGO PNEUMATIC TOOL Co. LLC 1800 Overview Drive Rock Hill, SC 29730 - USA

Tip (-uri) aparat: Cheie cu Clichet

Declaram că produsul (-ele): CP9426 & CP9427 Număr de Serie: 00000 -e- 99999

Originea produsului : JAPAN

corespunde cu cerințele directivelor Consiliului privind aproximarea legislațiilor statelor membre referitoare: la "Mașinării" 2006/42/EC (17/05/2006) standardul armonizat aplicabil EN ISO 11148-6:2012

Nume și funcție emitent : Pascal Roussy (R&D Manager)

Loc și data : Saint-Herblain, 11/2015

Fișa tehnică disponibilă la sediul UE Pascal Roussy R&D manager CP Technocenter 38, rue Bobby Sands - BP10273 44800 Saint Herblain - France

Copyright 2015, Chicago Pneumatic Tool Co. LLC

Toate drepturile sunt rezervate. Orice utilizare neautorizată sau copiere a conținutului sau a unei părți a acestuia este interzisă. Acest lucru este valabil în special pentru mărci comerciale, denumiri de modele, numere ale pieselor de schimb și schițe. Utilizați numai piese de schimb autorizate. Orice deteriorare sau defecțiune cauzată de utilizarea de componente neautorizate nu este acoperită de Garanția Produsului.

Instrucțiuni originale



1. Технически данни

Модел	Шпиндел	Въртящ момент		Скорост на свободно въртене	Размер L	Разход на въздух Среден	Тегло	Вътрешен диаметър на шланга Ø	Вход на въздуха	Звуково налягане L _р	Мощност на звука L _{WA}	Вибрации	
		Работно	Макс									a _{нв}	K
	1	2	3	4	5	6	7	8	9	10			
	[min.-1]	[Инч][Nm]	[об./мин.]	[Инч][mm]	[Nl/s][SCFM]	[кг]	[Инч][mm]	[Инч]	[dB(A)]	[dB(A)]	[m/c²]	[m/c²]	

макс. налягане 6.3 bar(90 psi)

a_n : Ниво на вибрациите, k Неопределеност ; L_р звуково налягане dB(A), K_{WA} = K_{WA} = 3 dB Неопределеност.

Декларация за шумовите и вибрационните характеристики (ISO 15744 and ISO 28927-2)

Всички характеристики са валидни към датата на настоящата публикация. За допълнителна информация, моля посетете: www.cp.com

Настоящите декларирани стойности са получени при лабораторно тестване в съответствие с посочените стандарти и са подходящи за сравняване с декларираните характеристики на други инструменти тествани в съответствие със същите стандарти. Настоящите декларирани характеристики не са пригодни за ползване при оценка на риска и стойностите замерени на работното място могат да бъдат по-високи. Реалните стойности на излагане и влияние и рискът, на който са подложени индивидуалните потребители са уникални за всеки случай и зависят от начина на работа от страна на потребителя, обработвания детайл и дизайна на работното място, както и от продължителността на излагане на влиянието им и физическото състояние на оператора на машината. Ние "CHICAGO PNEUMATIC TOOL'S" не можем да бъдем държани отговорни за ползването на така декларираните характеристики, вместо тези реално замерени на място, при индивидуалната оценка на риска в реална работна обстановка на място, върху която ние нямаме никаква контрол. Този инструмент може да причини вибрационен синдром на ръката / дланта, ако бъде неправилно използван. Наръчникът на ЕС за предпазните мерки за управление на вибрационния синдром на ръката / дланта, може да бъде намерен на адрес: www.pneurop.eu/uploads/documents/pdf/PN3-02-NV_Declaration_info_sheet_0111.pdf. От своя страна ние препоръчваме въвеждането на програма за здравен контрол, за да се открият ранните симптоми евентуално свързани с излагането на шум и вибрации, което да даде възможност за промяна на управленските процедури с оглед предотвратяване на бъдещо инвалидизиране.

Допълнителна информация за вибрациите

Този инструмент може да причини синдром на вибриране на ръката-китката, ако не се използва правилно.

Тази допълнителна информация за вибрациите може да помогне на работодателите да изпълнят задълженията си (например под директива EC 2002/44/EK) за справяне с риска от това работниците им да получават вибрации в ръцете в следствие на употреба на този инструмент.

Ключове с тресочка са подходящи за монтажни и демонтажни операции в ограничените пространства.

- Обявената стойност на вибр. може да се използва, за да се прогнозира вибр. при работа. Непрекъснатата работа на тресочен механизъм срещу порутен болт може да доведе до емисии на вибрации в обхват от 8 m/c² до 6.5 m (пълна стойност на вибрации)
 - Използвайте този инструмент само за работа, която друг тип гачичи ключове, които имат по-нисък риск от вибриране, не могат да се представят задоволително. Емисиите на вибрации варират според работата и техниката на оператора. Емисии извън цитирания диапазон могат да се появят при някои приложения.
 - Операторите трябва да приложат ефективно своята техника и да изберат подходящия гачичи ключ, за да могат да сведат времето на привеждане в движение с помощта на храпов механизъм до минимум, в края на всяко завиване или разхлабване на крепежните елементи.
 - За планираното предпаз. на този инстр. е изчислено, че нормалната експл. включва време на привеждане в движение с помощта на храпов механизъм спрямо завиване на крепежния елемент от по-малко от 0,5 сек. на всеки крепежен елемент върху твърда спойка и до 3 сек. върху мека спойка.
- Подчертаваме, че използването на инструмента за определено приложение може да доведе до различни среди стойности на емисиите и в такива случаи силно препоръчваме специфична оценка на изпълнените вибрации.

2. Тип на машината (-е)

- Този продукт е предназначен за монтаж и демонтаж на резбови крепежни елементи в дърво, метал и пластмаса. Не се разрешава употребата в други случаи и за други цели. Само за професионално ползване.
- Моля внимателно прочетете инструкциите преди да пуснете инструмента в действие.

3. Операция

- Монтирайте приспособленията към инструмента правилно.
- Свържете устройството, както е показано на Фиг. 01 към чист и сух източник на въздух.
- За да задействате инструмента, протиснете спусъка (A). Скоростта на въртене на инструмента се увеличава с увеличаване на натиска прилаган върху спусъка. Отпуснете спусъка за да спрете инструмента.
- За да обрнете посоката на въртене, завъртете ключа (B), както е показано на Фиг. 02.

4. Смазване

- Ползвайте линия за смазване на въздушния тракт с масло SAE #10 настроена на две капки в минута. Ако не е възможно ползването на линия за смазване на въздушния тракт, добавяйте масло за въздушни мотори във въздухозаборника веднъж на ден.

5. Инструкции за поддръжка

- Моля съблюдавайте местните правила за опазване на околната среда касаещи безопасната работа с и изхвърлянето на всички компоненти.
- Поддръжката и ремонтите трябва да се извършват от квалифициран персонал като се ползват единствено оригинални резервни части. Моля свържете се с производителя или най-близкия авторизиран дилър за съвети относно техническото обслужване, или в случай, че се нуждаете от резервни части.
- Винаги проверявайте дали машината е изключена от електрозахранването, за да предотвратите случайното ѝ задействане.
- Разглобявайте и инспектирайте инструмента на всеки 3 месеца, ако го използвате ежедневно. Подмяната поведението или износени части.
- Частите подложени на висока степен на износване са подчертани в списъка на резервните части.

6. Изхвърляне

- Изхвърлянето на това оборудване трябва да се извършва в съответствие със законодателството на съответната държава.
- Всички повредени, силно износени или неправилно функциониращи уреди ТРЯБВА ДА БЪДАТ ИЗВЕДЕНИ ОТ ЕКСПЛОАТАЦИЯ.
- **Ремонтът се извършва единствено от персонала по техническата поддръжка.**

7. Декларация за съответствие EC

Ние: **CHICAGO PNEUMATIC Tool Co. LLC 1800 Overview Drive Rock Hill, SC 29730 - USA**

Тип на машината (-е): **Храпов Гайковерт**

Декларираме, че продукта (-ите): **CP9426 & CP9427**

Серийн номер: **00000 - 99999**

Произход на продукта : **JAPAN**

е в съответствие с изискванията на Директивите на Съвета за сближаване на законодателствата на страните-членки свързани с: "Машини" **2006/42/EC (17/05/2006)** приложимите хармонизирани стандарти: **EN ISO 11148-6:2012**

Име и длъжност на издаващия : **Pascal Roussy (R&D Manager)**

Място и дата : **Saint-Herblain, 11/2015**

Техническото досие може да бъде получено от седалището на EC. **Pascal Roussy R&D manager CP Technocenter 38, rue Bobby Sands - BP10273 44800 Saint Herblain - France**

Copyright 2015, Chicago Pneumatic Tool Co. LLC

Всички права запазени. Всякаква неотризирана употреба или копиране на настоящото съдържание са забранени. Това се отнася по-специално за търговските марки, обозначенията на моделите и номерата на частите и чертежите. Ползвайте единствено оторизирани части. Всякакви повреди или неизправно функциониране причинени от използването на неотризираните части не се покриват от Гаранцията или Отговорностите на продукта.

Оригинални инструкции



1. Tehnilised andmed

Mudel	Ülekanne	Pingutusmoment		Tühikäik	Mõõtmed L	Õhutarve Keskmine	Kaal	Vooliku sisedia- meeter	Õhu sissevõtt	Helirõhk L _{PA}	Helivõimsus L _{WA}	Vibratsioon		
	tegevus-	Maks.	a _{hd}									K		
	1	2	3	4	5	6	7	8	9	10				
	[min-1]	[inch] [Nm]	[p/min]	[inch] [mm]	[NI/s] [SCFM]	[kg] [lb]	[inch] [mm]	[inch]	[dB(A)]	[dB(A)]	[m/s ²]	[m/s ²]		

max surve 6,3 bar (90 psi)

a_h : Vibratsioonitase, k Ebatäpsus ; L_{PA} Helirõhk dB(A), K_{PA} = K_{WA} = 3 dB Ebatäpsus.

Müra ja vibratsiooni vastavusavaldus (ISO 15744 and ISO 28927-2)

Kõik toodud väärtused olid kehtivad käesoleva trüki avaldamise kuupäeval. Kõige uuema info saamiseks külastage veebilehte www.cp.com. Need deklaratsioonid põhinevad saadud laboratoorsest katsetest, mis on kooskõlas toodud standarditega, ja sobivad võrdlusallusteks teiste sama standardiga kooskõlas testitud tööriistade deklaratsioonid väärtustega. Need deklareeritud väärtused ei ole riskide hindamiseks adekvaatsed ning konkreetsel töökohal mõõdetud väärtused võivad olla kõrgemad. Tegelikud konkreetsed kasutaja kokkupuuteväärtused ja vigastamise risk on unikaalsed ja sõltuvad kasutaja töömeetoditest, töödeldavast objektist ja töökoha paigutusest, aga ka kokkupuuteajast ja kasutaja füüsilisest seisundist. Meie, CHICAGO PNEUMATIC TOOLS, ei ole vastutavad tagajärgede eest, mis tulenevad deklareeritud väärtuste kasutamisest tegeliku kokkupuute peegeldavate väärtuste asemel isikliku riskide hindamiseks meist sõltumatus töökoha olukorras. See tööriist võib ebaõigelt kasutamisel põhjustada käe ja käsivarre vibratsioonisündroomi. ELI juhised käe ja käsivarre vibratsiooniga toimetulekuks leiate aadressilt www.pneurop.eu/uploads/documents/pdf/PN3-02-NV_Declaration_info_sheet_0111.pdf Me soovime tervise jälgimise programmi, et avastada varajases staadiumis sümptomeid, mis võivad olla seotud müra ja vibratsiooni kokkupuutega, et toimetulekuprotseduure saaks edaspidise vigastuse vältimiseks muuta.

Täiendav vibratsiooniteave

Ebaopiisava haldamise korral võib aint tööriist võib põhjustada käe vibratsioonisündroomi.

Käesolev täiendav vibratsiooniteave võib olla abiks tööandjatele nende kohustuste täitmisel (näiteks EL-i direktiivi 2002/44/EÜ kohaselt), mis seisnevad kõneks oleva tööriista kasutamisest põhjustatud käe vibratsioonist tulenevate ja nende töötajaid ohustavate ohtude hindamises.

- Põrkehämähanniga multivõtmised sobivad monteerimis- ja demonteerimistoiminguteks piiratud ruumides.
- Deklareeritud vibratsiooniväärtust saab kasutada vibratsiooni hindamiseks kinnikeeramise ajal. Pidev põrkumine vastu kinni keeratavat polti võib põhjustada vibratsiooni vahemikus 3,5 kuni 6,5 m/s² (vibratsiooni koguväärtused)
- Kasutage seda tööriista tööde jaoks, mida madalama vibratsioonihuga tööriistad ei suuda rahuldavalt teostada.
- Vibratsioonimissioon võib tööleasendist ja kasutus tehnikast sõltvalt olla väga erinev. Osade kasutuse puhul on võimalikud ka märgitud vahemikus erinevad emissioonid.
- Operaatorid peavad optimeerima oma töövõtteid ja valima sobiva multivõtme, et minimeerida põrkumisaega iga kinnikeeramise lõpul või monteeritud kinnituste eemaldamisel.
- Selle tööriista ettenähtud rakenduse puhul peaks normaalne kasutus hõlmama meie hinnangul põrkumist kinni keeratud kinnituse vastu vähem kui 0,5 sek kinnituse kohta jätkade ühenduste ja kuni 3 sek mittejätkade ühenduste puhul.

Rõhutama, et tööriista rakendamine spetsiaalsele ülesandele võib tekitada erineva keskmise emissiooni ja sellistel puhkudel soovime vibratsioonimissiooni tungivalt eraldi üle hinnata.

2. Masina tüüp(tüübid)

- See toode on mõeldud keermetega kinnituselementide paigaldamiseks puitu, metalli ja plasti ning nende eemaldamiseks. Muud kasutusviisid on keelatud. Mõeldud ainult professionaalsete kasutamiseks.
- Enne masina käivitamist lugege hoolikalt juhendeid.

3. Kasutamine

- Fix tarvikute korralikult tööriist.
- Ühendage seade joon. 01 näidatud viisil puhta ja kuiva õhu varustusüsteemiga.
- ToMasina käivitamiseks tõmmake käiviti (A). Käivitle avaldatava suru suurenemisel suureneb masina kiirus. Peatamiseks vastabage käiviti.
- Pöördesuuna muutmiseks keerake lüliti (B), nagu näidatud joonisel 02.

4. Määrimine

- Kasutage õhulini määrdeasidist, mis on reguleeritud kahele tilgale minutis, koos SAE #10 õliga. Kui õhulini määrdeasidist ei ole võimalik kasutada, lisage kord päevas sissevõttu pneumootomooli õli.

5. Hooldusjuhised

- Kõikide komponentide ohutuks käsitsemiseks ja kõrvaldamiseks järgige oma riigis kehtivaid keskkonnanõudeid
- Hooldus- ja remonditööd on lubatud teha kvalifitseeritud tehnikul, kes kasutab ainult originaalvaruosi. Võtke ühendust tootjaga või lähima volitatud edasimüüjaga, kui vajate nõu tehnilise hoolduse osas või soovite osta varuosasid.
- Soovimatu käivitamise vältimiseks veenduge alati, et seade oleks toiteallikast lahti ühendatud.
- Kui tööriista kasutatakse igapäevaselt, võtke tööriist lahti ja kontrollige seda iga kolme kuu möödudes. Vahetage kahjustatud või kulunud osad.
- Varuosade loendis on alla loonitud suure kulumisastmega osad.

6. Kasutusest

- Selle seadme utiliseerimine peab toimuma vastavuses vastava riigi seadustele.
- Kõik kahjustunud, halvasti kulunud või sobimatult töötavad seadmed TULEB KASUTAMISEST KÕRVALDADA.
- Remontitööd võib teha ainult tehnilise hoolduse meeskond.

7. EÜ Vastavusdeklaratsioon

Meie: **CHICAGO PNEUMATIC Tool Co. LLC 1800 Overview Drive Rock Hill, SC 29730 - USA**

Masina tüüp(tüübid): **löökvõti**

kinnitame, et toode(tooted): **CP9426 & CP9427** seerianumber: **00000 - 99999**

Toote päritolu : **JAPAN**

vastab järgmistele Nõukogu direktiivide nõuetele, mis on ühtlustatud liikmesriikide õigusaktides: masinadirektiiv **2006/42/EC (17/05/2006)**

rakenduvad harmoniseeritud standardid: **EN ISO 11148-6:2012**

Väljaandja nimi ja ametikoht : **Pascal Roussy (R&D Manager)**

Koht ja kuupäev : **Saint-Herblain, 11/2015**

Tehniline toimik on saadaval ELI peakontoris. Pascal Roussy R&D manager CP Technocenter 38, rue Bobby Sands - BP10273 44800 Saint Herblain - France

Copyright 2015, Chicago Pneumatic Tool Co. LLC

Kõik õigused kaitsitud. Iga süü või selle osa loata kasutamine või kopeerimine on seetõttu keelatud. Eriti kehtib see kaubamärkide, mudelite üldnimetuste, osade numbrite ja jooniste kohta. Kasutage ainult heakskiidetud varuosasid. Garanti või tootevastust ei kata ühtegi kahjustust või talitlushäiret, mille on põhjustanud heakskiitmata osade kasutamine.

Originaaljuhised



1. 기계 데이터

모델	토크		자유	치수 L	공기 소모량 평균	무게	내부 호스 직경	공기 주입구	음압 L _{PA}	음향출력 L _{WA}	진동	
	작업	최대									a _{hd}	K
	1	2	3	4	5	6	7	8	9	10		
	[min-1]	[인치] [Nm]	[RPM]	[인치] [mm]	[NI/s] [SCFM]	[kg] [lb]	[인치] [mm]	[인치]	[dB(A)]	[dB(A)]	[m/s ²]	[m/s ²]

최대 압력 6.3bar(90psi)

a_h: 진동 수준, k 불확실성; L_{PA} 음압 dB(A), K_{PA} = K_{WA} = 3 dB 불확실성.

소음 및 진동 설명/진술서 (ISO 15744 and ISO 28927-2)

모든 수치들은 이 문서 발행 날짜 현재 값입니다. 최신 정보는 www.cp.com에서 확인할 수 있습니다.

이들 값은 명시된 표준 사항에 따라 실험실에서 수행된 검사들 통해 산출되었으며 동일한 표준에 따라 검사된 다른 공구들의 값과 비교하는 데 적합합니다. 이들 명시된 값은 위험 평가에서 사용하기에는 부적합하며 개별 작업 현장에서 측정된 값은 이 값보다 더 높을 수 있습니다. 개별 사용자가 경험할 수 있는 피해 위험과 실제 값은 상황에 따라 다르므로 사용자의 물리적 조건, 노출 시간 및 사용자의 작업 방식에 따라 다를 수 있습니다. CHICAGO PNEUMATIC TOOLS는 당사의 통제 수준을 벗어나는 작업 환경에서 개별적인 위험 평가 시 실제 노출 정도를 반영하는 값이 아닌 상이값을 사용함으로써 발생하는 결과에 대해 어떠한 책임도 지지 않습니다. 이 공구는 사용상 적절한 관리가 이루어지지 않으면 손과 팔의 진동을 유발할 수 있습니다. 손과 팔의 진동에 대한 EU 가이드는 www.pneurop.eu/uploads/documents/pdf/PN3-Q2-NV_Declaration_info_sheet_0111.pdf에서 찾아볼 수 있습니다. 당사는 소음 또는 진동 노출 관련 증상을 조기에 발견하여 향후 장애를 방지하는 데 도움이 될 수 있도록 관리 절차를 수정할 수 있는 건강 관리 프로그램을 권장합니다.

추가적인 진동 정보

공구 사용이 적절히 관리되지 않는 경우, 손-팔 진동 증상이 발생할 수 있습니다.

이 추가 진동 정보는 이 공구 사용과 관련된 손-팔 진동으로 인해 발생하는 작업자에 대한 위험을 평가하기 위한 의무(예를 들어, EU Directive 2002/44/EC)를 충족시키는 데 도움을 주며 도움이 될 수 있습니다.

렌치는 밀폐된 공간에서 조립 및 분해 작업에 적합합니다.

- 표시된 진동 값을 사용하여 정지해 있는 동안 진동을 추산할 수 있습니다. 런다운 볼트에 대해 연속적인 래치팅은 3.5 ~ 6.5 m/s² 범위에서 진동 방출을 만들 수 있습니다. 진동 위험이 더 낮음을 나타내는 기타 렌치 유형은 만족스럽게 수행할 수 없는 작업에만 이 공구를 사용하십시오.
- 진동 배출은 작업 유형과 조직자의 기술에 따라 크게 달라집니다. 일부 용도에서 제시된 범위를 벗어나는 방출이 일어날 수 있습니다.
- 조직자는 기술을 최적화하고 적합한 렌치를 선택해야 각 런다운 볼트 또는 조립된 패스너 볼트 래치팅 시간을 최소화할 수 있습니다.
- 이 공구의 의도된 용도를 위해, 정상적인 조작은 단단한 조인트에서 패스너 당 0.5초 미만 및 부드러운 조인트의 경우 최대 3초로, 고정 패스너에 대해 래치팅 시간이 포함되어 야 한다고 평가합니다.

단독의 전문가 입문에서 이 공구의 용도는 각각 다른 평균 방사를 만들 수 있고 그러한 경우 진동 방출에 대해 특별한 평가를 강력히 권장합니다.

2. 기계 유형

- 이 제품은 목재, 금속 및 폴리스틱에 나사를 끼우거나 제거하기 위한 기기입니다. 다른 용도로 사용하지 마십시오. 전문가만 사용하십시오.
- 기계를 사용하기 전에 설명서를 주의 깊게 읽어 주십시오.

3. 작동

- 액세서리를 공구에 올바르게 장착합니다.
- 그림 1에 보이는 것처럼 장치를 깨끗하고 물기가 없는 공기 공급 장치에 연결하십시오.
- 장치를 작동하려면 트리거(A)를 누르면 됩니다. 트리거의 압력을 높이면 장치의 속도가 증가합니다. 작동을 중지하려면 누르고 있는 트리거에서 손을 뺍니다.
- 회전을 전환하려면 스위치 (B)를 돌립니다(그림 02).

4. 운할

- 1분당 두 방울이 떨어지도록 조정되어 있는 에어 라인 운할 장치(SAE #10 오일)를 사용하십시오. 에어 라인 운할 장치를 사용할 수 없는 경우에는 하루에 한 번 에어 모터 오일을 주입구에 바르십시오.

5. 유지보수

- 모든 부품의 안전한 취급 및 폐기를 위해 해당 지역의 환경 관련 규정을 준수하십시오.
- 유지보수 및 수리 작업은 자격을 갖춘 직원이 순정 부품만을 이용해서 수행해야 합니다. 기술 서비스 또는 예비 부품이 필요한 경우에는 제조사 또는 가까운 지정 대리점에 연락해 주십시오.
- 장치가 갑자기 작동하지 않도록 항상 에너지 공급원과 장치를 분리해 두십시오.
- 공구를 매일 사용하는 경우에는 3개월마다 공구를 분해해 점검하십시오. 손상 또는 마모된 부품은 교체하십시오.
- 마모가 심한 부품은 부품 목록에 표시되어 있습니다.

6. 폐기

- 본 장치의 폐기는 해당 국가의 규정을 따라야 합니다.
- 손상이나 심한 마모가 있거나 부적절하게 작동하는 모든 기기는 작동을 중지해야 합니다.
- 기술 정보 요원만 수리 작업을 수행해야 합니다.

7. 준수 선언서

회사명: CHICAGO PNEUMATIC Tool Co. LLC 1800 Overview Drive Rock Hill, SC 29730 - USA
 기계 유형: 래칫 렌치한국어
 제품: CP9426 & CP9427 일련 번호: 00000 - 99999
 제조국: JAPAN
 당사는 "기계류"에 관한 회원국 법률과 관련된 위원회 규정에 부합합니다. 2006/42/EC (17/05/2006)
 적용 가능한 조화 규격: EN ISO 11148-6:2012
 발행처 이름 및 직위: Pascal Roussy (R&D Manager)

발행처 및 날짜: Saint-Herblain, 11/2015

EU 본부에서 입수할 수 있는 기술 파일, Pascal Roussy R&D manager CP Technocenter 38, rue Bobby Sands - BP10273 44800 Saint Herblain - France

Copyright 2015, Chicago Pneumatic Tool Co. LLC
모든 권리 보유. 본 설명서의 내용 또는 일부 내용에 대한 승인 받지 않은 사용을 금지합니다. 이 규정은 특히 상표, 모델 명칭, 부품 번호, 도면에 적용됩니다. 승인된 부품만 사용하십시오. 미승인 부품을 사용함으로써 발생하는 손실과 오작동은 제품보증 또는 제조물 책임법에 의한 보상을 받을 수 없습니다.

원래 사용방법



Türkçe (Turkish)

CP9426 & CP9427 Hava Destekli Anahtar

1. Teknik Veri

Model	Tork		Serbest Hız	Boyut L	Hava Tüketimi Ortalama	Ağırlık	İç Hortum Çapı	Hava girişi	Ses basıncı L _{PA}	Ses gücü L _{WA}	Titreşim	
	Çalışma	Maks									a _{hd}	K
	1	2	3	4	5	6	7	8	9	10		
	[dk-1]	[inç] [Nm]	[Devir / Dakika]	[inç] [mm]	[l/ni/s] [SCFM]	[kg] [lb]	[inç] [mm]	[inç]	[dB(A)]	[dB(A)]	[m/sn ²]	[m/sn ²]

maks. basınç 6,3bar (90 psi)

a_n : Titreşim seviyesi, k Belirsizlik; L_{PA} Ses basıncı dB(A), K_{PA} = K_{WA} = 3 dB Belirsizlik.

Gürlütlü beyanı ve titreşim açıklaması (ISO 15744 and ISO 28927-2)

Bu değerler bu yayının tarihinde geçerlidir. En son bilgiler için lütfen www.cp.com adresini ziyaret ediniz.

Bildirilen bu değerler adı geçen standartlara uygun olarak laboratuvar tipi testlerden elde edilen değerlerdir ve aynı standartlara göre test edilmiş diğer aletler için bildirilmiş değerler ile karşılaştırılmaya uygundur. Bildirilen bu değerler risk değerlendirilmesinde kullanılmıy uygun değildir ve tek tek çalışma yerlerinde ölçülen değerler daha yüksek olabilir. Gerçek maruz kalma değerleri ve bireysel kullanıcı tarafından tecrübe edilen zarar görme riski benzersizdir ve kullanıcının çalışma şekli, yapılacak iş ve işin yapacağı yerin yapısının yanı sıra maruz kalma süresi ile kullanıcının fiziksel durumuna bağlıdır. Bizler, CHICAGO PNEUMATIC TOOLS olarak, kontrolü elimizde olmayan bir iş yerinde durumundaki özel risk değerlendirilmesinde gerçek maruz kalmayı yansıtan değerler yerine bildirilen değerlerin kullanılmasının sonuçlarından sorumlu tutulmayız. Bu alet uygun biçimde kullanıldığında eller ve kollarla titreşimden kaynaklanan sorunlara neden olabilir. El ve kol titreşimi ile ilgili bir AB kılavuzuna www.pneurop.eu/uploads/documents/pdf/PN3-02-NV_Declaration_info_sheet_0111.pdf adresinden erişilebilir. Ses veya gürlütlü nedeniyle oluşabilecek hastalık belirtilerinin erken teşhisi için bir sağlık taraması programının uygulanması önerilir.

İlave Titreşim Bilgileri

Bu alet, kullanımı yeterli derecede yönetilmediğinde el-kol titreşimi sendromuna yol açabilir.

Bu ilave titreşim bilgileri, bu aletin kullanımı sonucu oluşan el kol titreşiminden kaynaklanan işçilere yönelik risklerin değerlendirilmesi amacıyla işverenlere kendi yükümlülüklerini (örneğin AB Direktifi 2002/44/EC kapsamındaki) karşılama konusunda yardımcı olabilir.

Çırcır anahtarlar dar alanlarda montaj ve sökme işlemleri için uygundur.

- Belirtilen titreşim değeri, yavaşlatıp durma sırasında titreşim hissedilmesine için kullanılabilir. Eski bir cıvata da yapılan sürekli bir sökme ve takma işlemi 3.5 - 6.5 m/s² (titreşim toplama değerleri) aralığında bir titreşim emisyonu üretirler.
- Bu aleti sadece daha düşük titreşim riski taşıyan diğer tiplerde anahtarların tatminkar ölçüde yapamayacağı işler için kullanın.
- Titreşim emisyonu, yapılan iş ve operatörün tekiğindeki bağlı olarak büyük ölçüde değişir. Belirtilen aralık dışındaki emisyonlar bazı uygulamalar için gerçekleşebilir.
- Operatörler, her yavaşlatıp durma sonunda veya monte edilmiş bağlantı elemanlarını geçirdikten vidualama süresini en aza indirmek amacıyla tekniklerini uygun hale getirmeli ve uygun bir anahtar seçmelidir.
- Bu aletin önerilen şekilde kullanımı için normal çalışmanın, sert bir bağlantıdaki bağlantı elemanı başına 0,5 saniyeden daha az ve yumuşak bir bağlantıdaki bağlantı elemanı başına 3 saniyeye kadar olan bir eski bağlantı elemanı vidualama süresi içermesi gerektiğini hesaplamaktayız. Uzmanlık gerektiren bir iş için aletin kullanılmasının farklı bir ortalama emisyon üretebileceğini belirir ve böyle durumlarda titreşim emisyonunun özel olarak değerlendirilmesini şiddetle tavsiye ederiz.

2. Makine Türü

- Bu ürün, ahşap, metal ve plastik dişli bağlantıları kurma ve kaldırma için tasarlanmıştır. Hiçbir başka amaçla kullanımına izin verilmez. Sadece profesyonel kullanımı içindir.
- Makineyi çalıştırmadan önce, talimatları lütfen dikkatle okuyunuz.

3. İşletim

- Aksesuarları alete doğru şekilde takınız.
- Cihazı Şekil 01'de gösterildiği gibi temiz ve kuru bir hava kaynağına bağlayın.
- Makineyi başlatmak için sadece tetiği (A) çekin. Aletin hızı, tetik üzerindeki baskı arttıkça artar. Durdurmak için tetiği serbest bırakın.
- Dönmeye geçmek için, Şek. 02'te gösterildiği (B) anahtarını çevirin.

4. Yağlama

- Dakikada iki damla düşecek şekilde ayarlanmış SAE #10 yağı ile bir hava hattı yağlayıcı kullanınız. Bir hava hattı yağlayıcı kullanılmıy ise, günde bir kez girişine hava motoru yağı ekleyiniz.

5. Bakım talimatı

- Tüm bileşenlerin güvenli kullanılması ve atılması için ülkenin yerel çevre düzenlemelerini izleyiniz.
- Bakım ve onarım çalışmaları sadece orijinal yedek parçalar kullanılarak kalifiye personel tarafından yapılmalıdır. Teknik servis tavsiyesi için veya yedek parça gerekiyorsa, üretici veya en yakın yetkili satıcıya başvurunuz.
- Kazaların önlemek için daima makinanın enerji kaynağıyla bağlantısının kesilmiş olduğundan emin olunuz.
- Alet her gün kullanıldığında, aleti her üç 3 ayda bir söküp kontrol ediniz. Hasarlı veya yıpranmış parçaları değiştiriniz.
- Yüksek derecede aşınan parçaların parça listesinde altı çizilmiştir.

6. Atma

- Bu alet, ilgili ülke kurallarına uygun şekilde atılmalıdır.
- Tüm hasarlı, çok aşınmış veya arızalı aletler KULLANIMDAN KALDIRILMALIDIRLAR.
- Onarım yalnızca teknik bakım personeli tarafından yapılmalıdır.

7. Uygunluk Beyanı

Biz: **CHICAGO PNEUMATIC Tool Co. LLC 1800 Overview Drive Rock Hill, SC 29730 - USA**

Makine Türü: **Hava Destekli Anahtar**

Beyan ederiz ki ürün(ler): **CP9426 & CP9427** Seri Numarası: **00000 - 99999**

Ürünün menşei: **JAPAN**

aşağıdaki ile ilgili Üye Devletlerin yasalınının birbirlerine yaklaştırılması ile ilgili konsey Direktiflerinin gerekliliklerine uygundur: "Makine" **2006/42/EC (17/05/2006)**

uygulanabilir uyumlaştırmış standart(ler): **EN ISO 11148-6:2012**

Verenin adı ve pozisyonu: **Pascal Roussy (R&D Manager)**

Yer ve Tarih: **Saint-Herblain, 11/2015**

AB merkezinden edinilebilir teknik dosya. Pascal Roussy R&D manager CP Technocenter 38, rue Bobby Sands - BP10273 44800 Saint Herblain - France

Copyright 2015, Chicago Pneumatic Tool Co. LLC

Tüm hakları saklıdır. İçerigin veya bir kısmının her türlü yetkisiz kullanımı veya kopyalanması yasaklanmıştır. Özellikle bu; ticari markalar, model adları, parça numaraları ve çizimler için geçerlidir. Sadece onaylı parçaları kullanınız. Onaysız parça kullanımı doğabilecek her türlü hasar veya anıza Garanti veya Ürün Sorumluluğu kapsamı dışında kalır.

Özğün Talimatlar

DO NOT DISCARD - GIVE TO USER

SV Svenska (Swedish)

 **VARNING**

 Läs noga igenom dessa säkerhetsinstruktioner liksom anvisningarna i säkerhetsguiden innan du börjar använda verktyget (Artikelkod : 6159948710).

DE Deutsch (German)

 **VORSICHT**

 Werkzeuge erst benutzen, wenn die nachstehenden Hinweise und die Regeln des Sicherheitsleitfadens gelesen und verstanden wurden (Artikel-Nr. 6159948710).

DA Dansk (Danish)

 **ADVARSEL**

 Læs omhyggeligt, forstå og overhold disse instruktioner samt sikkerhedsforskrifterne, inden værktøjet tages i brug eller repareres (Varenummer : 6159948710).

FR Français (French)

 **ATTENTION**

 Avant toute utilisation ou intervention sur l'outil, veillez à ce que les informations suivantes ainsi que les instructions fournies dans le guide de sécurité aient été lues, comprises et respectées. (Code article 6159948710).

NO Norsk (Norwegian)

 **ADVARSEL**

 Før enhver bruk eller reparasjon av verktøyet skal de følgende instruksjonene og forskriftene i sikkerhetsheftet leses nøye (artikkelnummer : 6159948710).

ES Español (Spanish)

 **ADVERTENCIA**

 Antes de utilizar la herramienta o intervenir sobre ella, asegúrese de que la información que figura a continuación, así como las instrucciones que aparecen en la guía de seguridad han sido leídas, entendidas y respetadas (Código artículo : 6159948710).

FI Suomen kieli (Finnish)

 **VAROITUS**

 Lue huolellisesti seuraavat ohjeet samoin kuin turvallisuusohjeet ennen työkalun käyttöönottoa (Tuotekoodi : 6159948710).

IT Italiano (Italian)

 **ATTENZIONE**

 Prima di qualsiasi utilizzazione o intervento sull'attrezzo, verificate che le informazioni che seguono e le istruzioni contenute nella guida di sicurezza siano state lette, comprese e rispettate (Codice articolo: 6159948710).

PT Português (Portuguese)

 **AVISO**

 Antes de utilizar ou intervir na ferramenta, leia atentamente e respeite as informações seguintes assim como as instruções fornecidas no manual de segurança (Código artigo : 6159948710).

NL Nederlands (Dutch)

 **WAARSCHUWING**

 Voor gebruik of demontage van het gereedschap altijd eerst zekerstellen dat de navolgende informatie evenals de geleverde veiligheidsinstructies gelezen, begrepen en in acht genomen zijn (Code artikel : 6159948710).

EL Ελληνικά (Greek)

 **ΠΡΟΕΙΔΟΠΟΙΗΣΗ**

 Πριν από οποιαδήποτε χρήση ή επέμβαση στο εργαλείο, διαβάστε προσεκτικά, κατανοήστε και τηρήστε τις παρακάτω πληροφορίες, καθώς και τις οδηγίες που περιλαμβάνονται στο εγχειρίδιο ασφαλείας (Κωδικός προϊόντος: 6159948710).

RU русский язык (Russian)

 **ПРЕДУПРЕЖДЕНИЕ**

 До использования или вмешательства на инструменте необходимо прочитать, усвоить и соблюдать нижеследующую информацию, а также указания, приведенные в паспорте по технике безопасности (Артикул товара : 6159948710).

PL Polski (Polish)

 **OSTRZEŻENIE**

 Przed podjęciem użytkowania przyrządu czy jakichkolwiek działań z nim związanych – należy upewnić się, że instrukcje dostarczone razem z podrecznikiem d/s bezpieczeństwa zostały przeczytane, zrozumiane i będą przestrzegane (Kod urządzenia: 6159948710).

DO NOT DISCARD - GIVE TO USER

CS **Česky ; čeština (Czech)**

 **VAROVÁNÍ**

 Aby nedošlo ke zranění, seznámte se před použitím či údržbou nástroje s následujícími informacemi a zvláště dodávanými bezpečnostními pokyny (kat.č.6159948710).

JA **日本語 (Japanese)**

 **警告**

 負傷のリスクを減らすため、ツールのご使用またはサービス（点検・手入れ）の前に、下記の情報と別添の安全のための指示をお読みになり、理解しておいていただくようお願いいたします（品番 6159948710）。

SK **Slovenčina (Slovak)**

 **VAROVANIE**

 Aby sa znížilo riziko poranenia, prečítajte si nasledujúce informácie, ako aj osobitne priložené bezpečnostné opatrenia) a snažte sa im porozumieť (položka číslo 6159948710).

HR **Hrvatski (Croatian)**

 **UPOZORENJE**

 Da bi se smanjio rizik od ozljede, prije upotrebe ili servisiranja alata, pročitate i shvatite sljedeće informacije kao i odvojeno pružene sigurnosne upute (Broj stavke : 6159948710).

HU **magyar (Hungarian)**

 **FIGYELEM**

 A szerszám használatá vagy bármilyen más beavatkozás előtt a felhasználónak el kell olvasnia, meg kell értenie és a használat vagy beavatkozás során be kell tartania a következő, valamint a biztonsági útmutatóban szereplő utasításokat (cikkszám : 6159948710).

RO **Română (Romanian)**

 **AVERTIZARE**

 În vederea reducerii riscului de accidentare, înainte de a folosi sau repara unealta, vă rugăm să citiți și să analizați următoarele informații, precum și instrucțiunile de siguranță suplimentare furnizate (Numărul produsului : 6159948710).

SL **Slovenščina (Slovene)**

 **OPOZORILO**

 Zaradi morebitnih poškodb, pred uporabo ali servisiranjem orodja, preberite in upoštevajte naslednje informacije, kakor tudi posebej priložena varnostna navodila (postavka št.: 6159948710).

BG **български език (Bulgarian)**

 **ПРЕДУПРЕЖДЕНИЕ**

 За да се избегне риска от наранявания, преди да пристъпите към работа с инструмента или към сервисното му обслужване, прочетете и разберете следната информация, както и отделно дадените инструкции за безопасност (Артикул №: 6159948710).

LT **Lietuvių kalba (Lithuanian)**

 **ĮSPĖJIMAS**

 Siekiant sumažinti sužeidimo pavojų, prieš naudodami arba taisydami įrankį perskaitykite ir įsidėmėkite toliau išdėstytą informaciją, o taip pat ir atskirai pateiktas saugos instrukcijas (dalis numeris : 6159948710).

ET **Eesti keel (Estonian)**

 **HOIATUS**

 Selleks, et vähendada vigastuste ohtu, kõik kasutajad, paigaldamine, remont, hooldus, tarvikute vahetamist kohta või töötavad lähedal see tööriist peab lugema ja mõistma neid juhiseid, samuti eraldi sätestatud ohutuseeskirju, enne mis tahes sellise ülesande (osa number 6159948710).

LV **Latviski (Latvian)**

 **BĪDINĀJUMS**

 Lai mazinātu bīstamību, pirms apkopes instrumenta lietošanas jāizlasa un jāizprot turpmākā informācija, kā arī atsevišķi dotie drošības tehnikas noteikumi (preces numurs : 6159948710).

KO **한국어 (Korean)**

 **한국어**

 부상 위험을 줄이기 위해 공구를 사용하거나 수리하기 전에 별도로 제공된 안전 지침과 다음 정보를 읽고 숙지해 주십시오 (항목 번호 : 6159948710).

ZH **中文 (Chinese)**

 **警告**

 要使用、安装、修理、维护，在更换附件，或接近该工具的工作必须阅读并理解这些说明，并分别提供的安全指令，执行任何任务等前减少伤害，每个人的风险（部件号 6159948710）。

TR **Türkçe (Turkish)**

 **UYARI**

 Yaralanma riskini azaltmak için, aracı kullanmadan ya da araca bakım yapmadan önce, aşağıdaki bilgilerin yanı sıra, ayrıca sağlanan güvenlik talimatlarını okuyun ve anlayın (Ürün numarası : 6159948710).



**Chicago
Pneumatic**

www.cp.com